

New Products  
INDEX

新商品案内

<p>1  5月下旬 5月以降</p>  <p>ドッキングステーション・ハブ 10in1ドッキングステーションと タブレットを同時に充電・同期できるハブ</p>	<p>2  5月中旬</p>  <p>モバイルモニター 14インチ縦長(アスペクト比16:10)タイプ</p>	<p>3  5月下旬</p>  <p>切替器 パソコン2台で切替・共有</p>	<p>4</p>  <p>拡声器スピーカーオプション ケーブル、変換アダプタ、スタンドなど</p>
<p>5</p>  <p>小型クーラー ルーターなど様々な機器の熱暴走を防ぐ</p>	<p>6</p>  <p>モバイルバッテリー ポーチ 難燃素材を使用した収納ポーチ</p>	<p>7  5月下旬</p>  <p>リストレスト TPE素材+ハニカム構造で手首の負担を軽減</p>	<p>8 5月以降</p>  <p>ケース ショルダーベルトタイプと腰巻きベルトタイプ</p>
<p>9 5月上旬</p>  <p>セキュリティ セキュリティワイヤーとセキュリティシール</p>	<p>10</p>  <p>変換アダプタ 540°回転するので狭い場所でも扱いやすい</p>	<p>11</p>  <p>コンセント専用取付け金具 サーバーラック内の電源タップを固定できる</p>	<p>12 5月中旬</p>  <p>キャスター 床がキズつきにくいウレタン製、ストッパー付き</p>
<p>13 5月下旬</p>  <p>チェア 収納式フットレスト付き、多機能メッシュチェア</p>	<p>14 5月下旬</p>  <p>CPUスタンド 幅と奥行きを自由に調整できる</p>	<p>15  5月下旬</p>  <p>ディスプレイスタンド 高耐荷重電動タイプと上下2面取付タイプ</p>	<p>16 バックナンバー 4・3月号</p> <p>17 SNSのご案内</p>

## 1 ドッキングステーション・ハブ

コンパクトながら10ポートを備えたドッキングステーション。

**USB-CVDK22** USB Type-Cドッキングステーション(10in1) ¥12,000 (税抜価格)

5月下旬発売予定

10in1

USB 5Gbps Windows macOS



4969887 784235



HDMIによる映像出力は最大4K(3840×2160)解像度に対応。

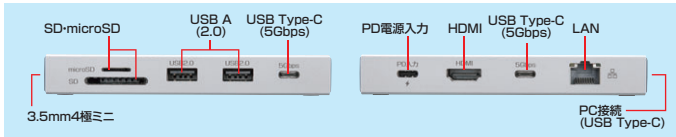

### 特長・仕様

●MACアドレスのパススルー機能に対応しています。  
※パソコンがMACアドレスパススルーの機能に対応したパソコンのみ対応しています。

対応規格	USB 5Gbps(USB3.2 Gen1/USB3.1 Gen1)準拠	
供給電流	USB 5Gbps Type-Cコネクタ(PC接続用)/USB PD対応(最大90W) USB 5Gbps Type-Cコネクタ/1ポートあたり最大1500mA USB 2.0 Aコネクタ/1ポートあたり最大500mA	
映像出力ポート	HDMIタイプA(19pin) メス×1	
最大対応解像度	3840×2160(4K/60Hz)	
LANポート	イーサネット規格 IEEE802.3(10BASE-T)、IEEE802.3u(100BASE-TX)、IEEE802.3ab(1000BASE-T)	
カードリーダー	SDカードスロット×1(SD/SDHC/SDXC対応) microSDスロット×1(SD/SDHC/SDXC対応)	
対応OS	Windows 11・10, macOS 26・15・14・13・12・11, macOS 10.15	
パッケージサイズ	W91×D40×H212mm	

USB Type-CのiPadProやタブレットを最大10/20台同時に充電・同期できる。

**USB-5TCPS10N** USB 5Gbps Type-C 10ポートハブ ¥160,000 (税抜価格)

**USB-5TCPS20N** USB 5Gbps Type-C 20ポートハブ ¥240,000 (税抜価格)

Type-C 10ポート



4969887 784334

Type-C 20ポート



4969887 784341

品番	USB-5TCPS10N	USB-5TCPS20N
ポート	USB 5Gbps Type-Cコネクタ メス×10	USB 5Gbps Type-Cコネクタ メス×20
サイズ・重量	W268×D102×H40mm・約980g(本体のみ)	W268×D102×H40mm・約1.01kg(本体のみ)
付属品	ACアダプタ×1(DC19V・15.75A)、電源ケーブル×1、USB C-Cケーブル(1.8m)×1、L型プレート×2、固定用ネジ×16	ACアダプタ×2(DC19V・15.75A)、電源ケーブル×2、USB C-Cケーブル(1.8m)×1、L型プレート×2、固定用ネジ×16
パッケージサイズ	W305×D170×H157mm	W305×D170×H217mm

### 特長・仕様

5月以降発売予定

●背面にデジタイゼーション専用のポートを搭載して、最大2台接続可能です。  
(10N/最大20台、20N/最大40台を接続可能)

USB PD 最大27W (1ポートあたり)



### 共通仕様

■対応規格:USB 5Gbps(USB3.2 Gen1/3.1 Gen1/3.0)準拠  
■供給電流:最大27W(1ポートあたり)  
■対応機種:Windows搭載(DOS/V)/パソコン、Apple Macシリーズ  
■対応OS:Windows 11・10, macOS 26・15・14・13・12・11

## 2 モバイルモニター

USB Type-Cケーブル1本でデュアルディスプレイ化できる。14インチ。

**DP-08** タッチパネル搭載モバイルモニター(14インチ) ¥40,000 (税抜価格)

**DP-09** モバイルモニター(14インチ) ¥36,000 (税抜価格)



WUXGA 1920×1200

軽量 600g

収納ケース付き

### 縦長(アスペクト比16:10)画面サイズ

表計算・WEB閲覧・文書が見やすい

従来品より1.1倍縦に広い



作業スペースが縦に広い分、多くの情報を表示してスクロール数を減少。



### 特長・仕様

●IPS方式パネル、視野角上下・左右178°という広視野角仕様により、どの角度から見ても見やすく、快適にプレゼンや作業画面が行えます。

液晶パネルタイプ	IPS14型/非光沢パネル
最大表示解像度	1920×1200
表示面積	301.594×188.496mm
最大表示色	1677万色
入力端子	USB Type-C(DPオルタネート)×2、ミニHDMI×1
出力端子	3.5mmステレオミニジャック×1 ※マイクは使用できません
サイズ・重量	約W316×D216×H13.8mm・約600g
付属品	HDMI-ミニHDMIケーブル(1.5m)、Type-C-TypeCケーブル(1.2m)、Type-A-TypeCケーブル(1.2m)、収納ケース
パッケージサイズ	約W420×D240×H48mm

### タッチパネル機能付き



10点マルチタッチ対応



4969887 703786

### モバイルモニター



4969887 703793

### Type-C-HDMI出力 両対応

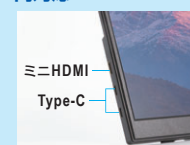

付属のケーブルを接続するだけでディスプレイを拡張できる。

### 自立できるスタンド付き



スタンド一体型で、角度を調整して見やすい角度で画面を閲覧可能。

## 3 切替器

HDMIディスプレイ2台、USBキーボード、USBマウスをパソコン2台で切替・共有できる。

**SW-KVM22HUUS ¥19,800** (税抜価格)

デュアルディスプレイ・4K対応HDMIパソコン切替器(エミュレーション非搭載・2:1)

RoHS 6+10

4K 60Hz



USB Windows macOS



2:1

4969887 596357



### 特長・仕様

●デュアルディスプレイ環境のまま、2台のパソコンを切替えてできるので作業効率が各段に上がります。

対応パソコン	Windows搭載(DOS/V)/パソコン、Apple Macシリーズ(USB Aコネクタ、メス、HDMI出力を持つ機種)
対応ディスプレイ	HDMI入力端子を標準搭載しているテレビ/パソコン用ディスプレイ
最大解像度	4096×2160(60Hz)
電源	USBポートから電源供給:DC+5V ※給電が足りない場合は、付属の専用給電ケーブルをご使用ください。
消費電流	480mA
インターフェース	<パソコン用> ディスプレイ/HDMI(タイプA)メス×4 USB2.0 Bコネクタメス×2 <周辺機器用> ディスプレイ/HDMI(タイプA)メス×2 キーボード/USB2.0 Aコネクタメス×1 マウス/USB2.0 Aコネクタメス×1
対応OS	Windows 11・10・8.1・8、macOS 26・15・14・13・12・11、macOS 10.12~10.15
HDCP	HDCP2.3準拠(パススルー)
サイズ・重量	W190×D62×H20mm・約346g
セット内容	パソコン接続用HDMIケーブル(1.5m)×4、パソコン接続用USBケーブル(1.0m)×2、専用給電ケーブル(1.0m)×1、リモコン×1、IRLシーバー、取扱説明書・保証書
パッケージサイズ	W284×D130×H85mm

### 使用例

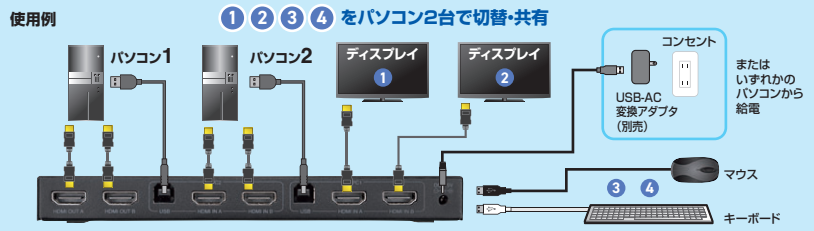

## 4 拡声器スピーカーオプション

6.3mmステレオ標準プラグ対応のオーディオケーブル。

**MM-SPKB1-10N ¥5,800** (税抜価格)

6.3mmステレオ標準プラグ(オス-オス)ケーブル(10m)



4969887 576960

### 特長・仕様

●6.3mmステレオ標準プラグに対応した両端オス-オス仕様のオーディオケーブル。

ケーブル長	約10m
コネクタ	6.3mmステレオ標準プラグ(オス)・6.3mmステレオ標準プラグ(オス)
ケーブル径	直径約5mm
パッケージサイズ	W150×D60×H290mm

3.5mm→6.3mm標準プラグに変換。

**MM-SPKB2N ¥2,600** (税抜価格)

3.5mmステレオミニプラグ-6.3mmステレオ標準プラグ変換アダプタ



4969887 576977

### 特長・仕様

●3.5mmステレオミニプラグを6.3mmステレオ標準プラグに変換できるアダプタ。2個セット。

入数	2個
コネクタ	3.5mmステレオミニジャック(メス)・6.3mmステレオ標準プラグ(オス)
表面処理	金メッキ仕様
パッケージサイズ	W80×D10×H130mm

高さ調整が可能なマイクスタンド。

**MM-SPST○N2シリーズ** マイクスタンド



卓上タイプ

伸縮サイズ  
250~400mm



4969887 576922



スタンドタイプ

伸縮サイズ  
815~1460mm



4969887 576939

品番	MM-SPST2N2	¥8,000 (税抜価格)	MM-SPST3N2	¥11,000 (税抜価格)
対応マイク	マイク径/直径 18~35mm、マイク重量/最大500g			
ホルダー部分径	5/8インチ			
スタンド高さ調整	250~400mm		815~1460mm	
サイズ・重量	W165×D165×H330mm・約1.12kg		W850×D85×H85mm(収納時)・約1.33kg	
パッケージサイズ	W180×D60×H200mm		W790×D90×H90mm	

スピーカー・拡声器対応のスピーカースタンド。

**MM-SPST○Nシリーズ** スピーカースタンド



耐荷重20kg

UNC3/8-UNC1/4  
変換ネジ付属



4969887 576946



耐荷重40kg

大型スピーカーにも対応  
シャフト径35mm



4969887 576953

品番	MM-SPST5N	¥16,800 (税抜価格)	MM-SPST6N	¥19,400 (税抜価格)
対応機種	UNC3/8ネジ使用時/MM-SPAMP16、17、21 UNC1/4変換ネジ使用時/MM-SPAMPN.4、7、10、14			
MM-SPAMPB				
スタンド高さ調整	1230~2000mm		1100~2000mm	
サイズ・重量	W100×D120×H1060mm(収納時)・約2.73kg		W130×D145×H1070mm(収納時)・約3.86kg	
パッケージサイズ	W125×D125×H1085mm		W140×D175×H1065mm	

## 5 小型クーラー

ルーター・パソコン・周辺機器など様々な機器の熱暴走を防ぐ小型クーラー。

**TK-CLN32U** 小型クーラー ¥4,000 (税抜価格) **USB**

10.1<sup>mm</sup> 15.6<sup>mm</sup> 対応  
ワイド ホワイト  
↑ 送風式  
放熱 ×2  
静音 パーツ  
USB 電源



寝室レベルの  
**静音**  
18dB



4969887 454855

24時間稼働するルーターなどの発熱対策に



2個の静音ファンで冷却。  
2台の機器も同時に冷却できる。



2段重ねに対応。

電源スイッチ付き。

特長・仕様

- WiFiルーターやネットワーク機器等、各種周辺機器の熱を効率よく逃がし、安定稼働をサポートします。
- 静音設計のため、オフィスや寝室など音が気になる場所でも快適に使用可能です。

ケーブル長	USBケーブル/約1m、スイッチケーブル/20cm	
ノイズレベル	18dBA	ファンサイズ 直径140mm
ファン回転数	850±10%RPM	
ファン数量	2個	最大風量 65.8CFM
消費電流	0.15A	
サイズ・重量	約W330×D192×H45mm・約390g	
対応ノートパソコン	3kgまでの10.1インチワイド、12.1インチワイド、13.3インチワイド、14.1インチワイド、15.6インチワイド	
セット内容	本体、電源ケーブル、電源スイッチケーブル、高さ調整スタンド、取扱説明書	
パッケージサイズ	W340×D200×H50mm	

## 6 モバイルバッテリーポーチ

モバイルバッテリーの持ち運びや保管に。難燃性に優れたポーチ。

**IN-FP○BK**シリーズ 難燃モバイルバッテリーポーチ



モバイルバッテリー  
~10000mAh  
に最適



4969887 714621



モバイルバッテリー  
~20000mAh  
に最適  
※小型2個タイプ収納も可能!



4969887 714638

5月中旬発売予定

特長・仕様

- モバイルバッテリー発火時の炎の広がりを抑える難燃素材を使用したポーチです。
- ※本製品は難燃素材を使用していますが、不燃製品ではありません。



難燃素材を使用した収納ポーチ



※外側のふち巻きテープと面ファスナーは難燃ではありません。

品番	IN-FP1BK	¥2,400 (税抜価格)	IN-FP2BK	¥2,800 (税抜価格)
サイズ・重量	約W190×D10×H135mm・約64g		約W270×D10×H150mm・約120g	
対応機種	5000~10000mAhのモバイルバッテリー		10000~20000mAhのモバイルバッテリー、または小型2個収納	
パッケージサイズ	W150×D15×H205mm		W180×D15×H285mm	

## 7 リストレスト

手首の負担を軽減するムニツとしなやかなTPE素材のリストレスト。

**TOK-HONEY1**シリーズ ハニカムリストレスト(Sサイズ) 各¥1,100 (税抜価格)

**TOK-HONEY2**シリーズ ハニカムリストレスト(Lサイズ) 各¥1,700 (税抜価格)

eco 難燃仕様 TPEフォーム

5月下旬発売予定



TOK-HONEY1BK



TOK-HONEY2BK

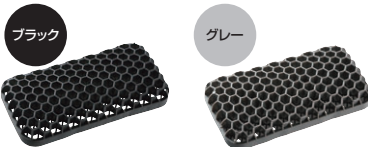

ブラック

グレー



ブラック

グレー

4969887 370964

4969887 370971

4969887 370940

4969887 370957

品番	TOK-HONEY1BK (ブラック)	TOK-HONEY1GY (グレー)	TOK-HONEY2BK (ブラック)	TOK-HONEY2GY (グレー)
サイズ・重量	約W145×D75×H21mm・約55g		約W445×D70×H20mm・約136g	
材質	TPE			
パッケージサイズ	約W83.5×D29×H235mm		約W83.5×D29×H484mm	

特長・仕様

- 圧迫せずしっかり支え、長時間の作業も快適なやわらか素材です。



水洗いで清潔  
汚れたら水で洗えるので  
いつも清潔を保てる。

## 8 ケース

ショルダーベルト・ハンドベルト・ペンホルダー付きのタブレットPCケース。

**PDA-TAB19** ショルダーベルト付き9~11型タブレットPCケース ¥5,000(税抜価格)

簡易袋  
ハンド  
ベルト  
スタンド  
機能  
タッチ  
収録

5月以降発売予定



4969887 714782

タブレット  
9~11  
インチ  
対応

タブレットは縦横どちらでも使用可能



ショルダーベルトは四隅のDカンの好きな位置に取付け、  
タブレットは縦横どちらでも使用可能。

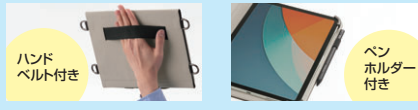

ハンド  
ベルト  
付き

ペン  
ホルダー  
付き

特長・仕様

- タブレットの四隅を伸縮パーツで固定し、タブレットを保護します。9~11インチに対応します。
- ケースの蓋はマグネット式なので、不意に開く恐れがありません。

対応機種	9~11インチのタブレット
材質	外側・内側/PU 四隅のタブレット固定/シリコン Dカン/亜鉛合金 ハンドベルト/ポリエステル
パッケージサイズ	W205×D30×H310mm

※機種によっては四隅の取付けゴムがボタンなどに  
被る機種があります。



腰にベルトを巻いて、iPad miniを収納できるケース。

**PDA-TAB20** 腰巻きベルト式iPad mini A17 Pro/第1~6世代対応ケース ¥4,500(税抜価格)

5月以降発売予定



4969887 714799

iPad mini  
対応

手を塞がない  
腰巻きベルト式



小物も整理して収納  
ペンなどの小物類を収納できる  
ポケット付き。



特長・仕様

- 腰にベルトを巻いて、iPad miniを収納できるケースです。
- ベルト部分は長さ調整が可能です。
- iPad miniをケースに入れた状態でも収納可能です。

対応機種	iPad mini A17 Pro/第1~6世代、7~8インチタブレット
------	--------------------------------------



フタはマグネット開閉

iPad mini収納部のフタは磁石が内蔵  
されており、簡易的に閉じることができます。

## 9 セキュリティ

Microsoft Surface Pro 12インチを盗難から守る。

**SLE-52SSFPG** Microsoft Surface Pro 12インチ用シリンダ式セキュリティ ¥4,500(税抜価格)

簡易袋  
シリンダ  
錠



4969887 455005

シリンダ  
錠

ワイヤー直径  
4.5  
mm 実寸

取付け、取外しが簡単!



ワンタッチで  
施錠

特長・仕様

- Microsoft Surface Pro 12インチのキックスタンド部分  
に本体を挟むだけでロックがかかります。



角度調整機能付きで  
取り回しがしやすい

錠は角度調整できるため、  
ワイヤーの位置を調整しやすい。

ワイヤー部材質	亜鉛(ピニールコーティング加工あり)	
ワイヤー長	1.8m	ワイヤー直径 4.5mm
対応機種	Surface Pro 12インチ	
セット内容	セキュリティワイヤー、鍵×2、取扱説明書	
パッケージサイズ	約W140×D25×H215mm	

連番入りシールで、クレジットカードの番号、セキュリティコードを隠して悪用を防止。

**SL-8H-8** クレジットカードセキュリティシール(4シート・大小各8枚入り) ¥1,080(税抜価格)

5月上旬発売予定

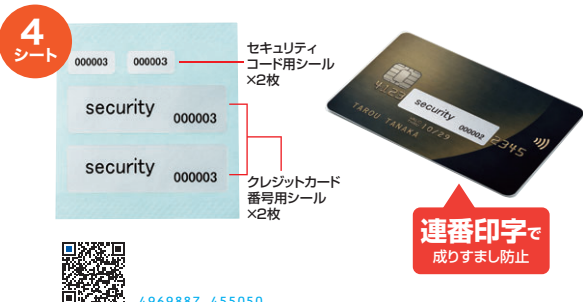

4969887 455050

4  
シート

セキュリティ  
コード用シール  
×2枚

security 000003

security 000003

クレジットカード  
番号用シール  
×2枚

連番印字で  
成りすまし防止

シールを剥がしたことが  
一目わかる!



貼り直しを防止

剥がすと「VOID」の文字が残り、貼り直された  
ことが一目で分かる。

特長・仕様

- クレジットカードの番号と、セキュリティコードを隠せる  
セキュリティシールです。

入数	4シート 1シート:クレジットカード番号用シール(大)2枚、 セキュリティコード用シール(小)2枚 合計大小各8枚
シールサイズ	W40×H12mm(大)、W12×H6mm(小)

<使用例>



クレジットカード番号用シール

クレジットカード番号用シール

## 10 変換アダプタ

USB AコネクタをType-Cに変換するアダプタ。自由自在に回転するので狭い場所でも扱いやすい。

**AD-USB37CAFBK** USB2.0 Type-C変換アダプタ(AtoC・540度回転) ¥1,900(税抜価格)



左右 180°+ 水平 360°回転!  
自由自在!



### 特長・仕様

- アルミ素材のコネクタを採用し、耐久性とデザイン性を両立しています。
- 最大480Mbpsの高速データ転送に対応し、大容量ファイルもスムーズに扱えます。
- ※DisplayPort Alternate Modeには対応していません。映像出力はできません。

コネクタ形状	USB2.0Aコネクタメス→USB2.0Type-Cコネクタオス
サイズ・重量	W41xD16.5×H10mm約5.2g
温度範囲	動作温度範囲:0℃~60℃、保存温度範囲:-20℃~60℃
対応機種	USB Type-Cポートを搭載のパソコン、タブレット、スマートフォン、USB A端子を持つ周辺機器
パッケージサイズ	W72×D20×H140mm



## 11 コンセント専用取付け金具

サーバーラック内の電源タップを固定できる専用金具。

**TAP-SVSET2** ¥3,600(税抜価格)

サーバーラック用コンセント専用取り付け金具



サーバーラック用  
コンセント専用取付け金具 取付け方法 2通り

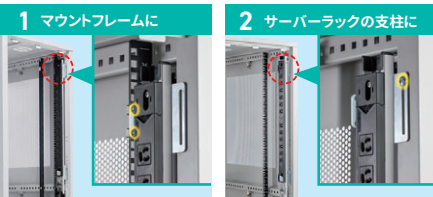

4969887 792407

### 特長・仕様

- サーバーラック用コンセントTAP-SVおよびTAP-SVSLシリーズをラック本体へしっかり固定でき、機器の増設や配線整理時も安定した設置が可能です。

サイズ・重量	W75.3×D88×H34.3mm-220g	材質	スチール(メッキ塗装)
付属品	取付金具×2個、コンセント取付ネジ(M5×L30)×2本 [マウントフレーム取付用]ケーシング(M5)×4個、金具取付ネジ(M5×L12)×4本 [サーバーラック支柱取付用]金具取付タッピングネジ(呼び径6×L12)×2本		
対応機種	サーバーラック用コンセントTAP-SVおよびTAP-SVSLシリーズ		
パッケージサイズ	W160×D40×H125mm		

## 12 キャスター

床がキズつきにくいウレタン製のストッパー付きキャスター。

**SNC-CAST12** ¥4,300(税抜価格)

ストッパー付き大型ウレタンキャスター(5個入り)

5  
個  
セット



5月中旬発売予定



4969887 627914

### 特長・仕様

- フローリングの床にキズのつきにくいウレタン巻きの双輪キャスターです。
- キャスターを回らなくする手動式のストッパー付きです。
- 60mmの大型キャスター付きのチェアに適しています。

適応穴直径	11.12mm
シャフト長	26mm
材質	硬質ウレタン製、主要成型部品/ナイロン、ウレタン
梱包	1個口(5個入り×1セット)/W350×D130×H55mm-680g

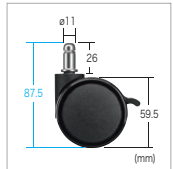

## 13 チェア

豊富な機能と細かな調整が可能な、ハイグレードフットレスト付きメッシュチェア。

**SNC-NET26BK** ¥64,800(税抜価格)

収納式フットレスト付きエルゴメッシュチェア



様々な箇所の調整ができるハイグレードチェア



### 特長・仕様

5月下旬発売予定

- 通気性と弾力性、強靭さを兼ね備えたエラストマーメッシュを背面と座面両方に使用しています。
- クラス4級シリンダーを採用し、125kgの高耐荷重を実現しています。

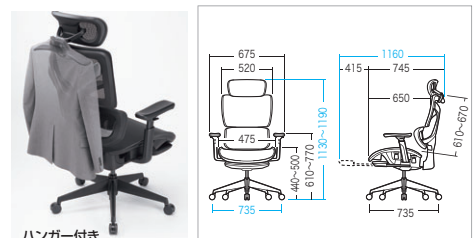

出荷形態	ノックダウン組立式(お客様組立て)
材質	張地/背もたれ・座面:メッシュ 主要成型部品:PP(ポリプロピレン)、ナイロン、スチール キャスター:ナイロン
サイズ・重量	約W735×D745×H1130~1190mm約21.7kg
梱包	1個口/約780×530×660mm約25.6kg

## 14 CPUスタンド

幅と奥行きを自由に調整できるキャスター付きスチール製CPUスタンド。

**CP-055** 前後左右サイズ調整可能CPUスタンド ¥8,500(税抜価格)



5月下旬発売予定



4969887 627716



キャスター付きで重たいパソコンも簡単に移動、デスク下の掃除や配線作業が快適に行える。

幅と奥行きを調整して  
パソコンに合わせてしっかり固定

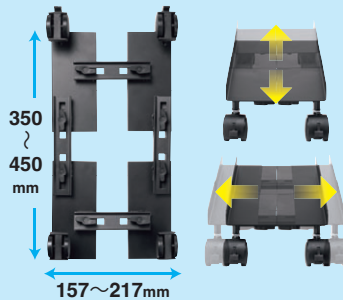

### 特長・仕様

- ミニタワー・ミドルタワーパソコンの設置を想定した設計で、家庭用からオフィス用まで幅広く対応します。
- 幅157mmから217mmまで左右にサイズ調整ができ、パソコン本体に合わせてしっかり固定できます。

出荷形態	ロックダウン組立式(お客様組立て)
材質	スチール(エポキシ樹脂粉末塗装)
サイズ・重量	W160~220xD350~450xH92mm約1.85kg
有効内寸	W157~217mm、D350+100~D450+100mm程度
梱包	1個口/390x215x100mm・2.15kg

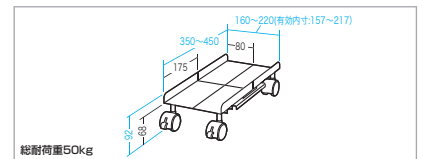

## 15 ディスプレイスタンド

従来の1.5倍速昇降と転倒角15°クリアを備えた高耐荷重電動スタンド。

**CR-PL68BK** 60~100型対応高耐荷重電動上下昇降ディスプレイスタンド ¥240,000(税抜価格)



ディスプレイ  
耐荷重  
90kg

従来品の  
1.5倍  
素早く昇降!

押すだけ  
電動式

100mm径の双輪キャスター  
全キャスターロック機能を搭載

4969887 627273



信頼性の高いLINAK社製の  
電動昇降フレームを採用  
LINAK社はデンマークに本社をおく、  
電動シリンダーの世界的専門メーカー。

### 状況に合わせて高さ調整

無段階で高さ調整が可能です。  
部屋の広さ、人数、身長に合わせて、最適な高さに  
調整可能。

電子黒板にも



モデル身長177cm

モデル身長145cm

※棚板は標準装備ではありません。特注にて対応可能です。

※電気用品安全法(PSE)の技術基準適合品です。

### 特長・仕様

- 最大100型までの大型ディスプレイに対応し、幅広い現場での使用が可能です。
- 前後左右15°までの転倒角をクリアし、安全性にも優れています。
- 電源コードや配線類をすっきり収納できる大型ケーブルボックスを装備しています。

出荷形態	ロックダウン組立式(お客様組立て)
材質	本体/スチール(メラミン焼付塗装)、 キャスター/ナイロン+ウレタン巻き
サイズ・重量	W955xD865xH1256~1906mm約47.2kg
梱包	3個口/940x415x110mm約22kg 980x180x160mm約11kg 610x315x115mm約1.7kg

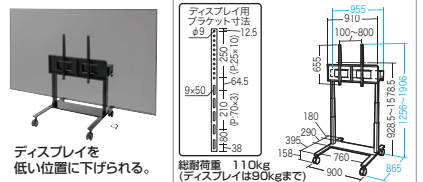

ディスプレイを  
低い位置に下げられる。

デジタルサイネージ表示に適した上下2面对応ディスプレイスタンド。

**CR-PL71BK** 上下2面取付ディスプレイスタンド(無段階高さ調整) ¥70,000(税抜価格)



32~  
65型

無段階  
高さ調整

高さ調整できる  
棚板付き

4969887 627709



### 上下2画面設置で、管理・監視の視認性と作業効率を向上



上下2面にディスプレイを設置できる構造で、工場の生産管理画面や監視カメラ映像、展示会や店舗のサイネージに限られたスペースでも高い視認性で表示できる。

### 特長・仕様

- ディスプレイは1ヶ所あたり耐荷重30kgで最大65型に対応し、大型ディスプレイも設置できます。
- 転倒角は上下左右10°をクリアしており、2画面設置時でも安心して使用できます。

出荷形態	ロックダウン組立式(お客様組立て)
材質	本体/スチール(エポキシ樹脂粉末塗装)、キャスター/ウレタン
サイズ・重量	W652xD650xH2028mm約21kg
梱包	1個口/715x655x120mm・23.5kg

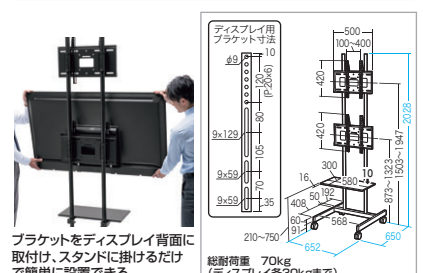

ブラケットをディスプレイ背面に  
取付け、スタンドに掛けるだけで  
簡単に設置できる。

### 16 バックナンバー (2026年4月号・3月号)

2026年 4月号			
1  ドッキングハブ	2  変換アダプタ	3  HDMIコネクタ	
4  スイッチングハブ	5  タッチペン	6  OAウェットティッシュ	7  モバイルタップ
8  AC充電器	9  ディスプレイスタンド	10 バックナンバー 3・2月号	11 SNSのご案内

2026年 3月号			
1  マウス	2  Type-Cハブ	3  ヘッドセット	4  スピーカー
5  メディアプレーヤー	6  エアダスター	7  電源タップ	
8  液晶保護フィルム	9  マウントブラケット	10  VESA取付けホルダー	11  プロジェクタースクリーン
		12  セキュリティラック	13 バックナンバー 2月号・1月号
			14 SNSのご案内

### 17 SNSのご案内

各SNSでも 情報配信中!	サンワサプライ公式 X (旧Twitter)	サンワサプライ公式 Facebook	サンワサプライ公式 Instagram	サンワサプライ公式 YouTubeチャンネル

## サンワサプライ株式会社

岡山サブライセンター / 〒700-0825 岡山県岡山市北区田町1-10-1 TEL.086-223-3311 FAX.086-223-5123  
 東京サブライセンター / 〒140-8566 東京都品川区南大井6-5-8 TEL.03-5763-0011 FAX.03-5763-0033  
 札幌 TEL.011-611-3450 仙台 TEL.022-257-4638 名古屋 TEL.052-453-2031  
 大阪 TEL.06-6395-5310 広島 TEL.082-264-2716 福岡 TEL.092-471-6721

最新情報は弊社WEBサイトで <https://www.sanwa.co.jp/>

※記載の内容は2026年4月現在のものです。改良のため予告なしに仕様を変更することがあります。  
 ※記載の社名および製品名は各社の商標または登録商標です。※製品の色は実際と若干異なる場合があります。  
 ※本チラシ内の画像、素材、その他全ての内容は、全て弊社が著作権を保有します。  
 ※本チラシ内の画像、素材、その他全ての内容は弊社および弊社製品紹介のみご使用いただけます。(転載、二次利用、複製、出版)それ以外のご利用およびデータの改変は、事前に弊社の書面による許諾が無い限りお断りさせていただきます。