

New Products
INDEX

新商品案内

<p>1 Bluetooth 2.4GHz ワイヤレス電池式</p>  <p>テンキー 11月中旬 表計算ソフトに最適なショートカットキーを搭載</p>	<p>2 USB 5 Gbps</p>  <p>Type-C 11月下旬 HDMIポート搭載したハブとアダプタ</p>	<p>3 RoHS 6</p>  <p>ワイヤレスエクステンダー 11月中旬 HDMI信号を最大60mまでワイヤレスで延長</p>	<p>4 RoHS 6・10</p>  <p>HDMI切替器 HDMI機器3台+USB Type-C出力機器1台を切替え</p>
<p>5 USB</p>  <p>加湿器 11月下旬 充電式で電源のない場所でも使用可能</p>	<p>6 eco USB</p>  <p>ライト USB電源のモニター掛け式LEDライト</p>	<p>7</p>  <p>バッグハンガー 11月中旬 クランプでしっかり固定、タップホルダー付き</p>	<p>8</p>  <p>フィルター 16.0インチワイド対応プライバシーフィルター</p>
<p>9</p>  <p>セキュリティワイヤー 3種のセキュリティスロットに対応、シリンドリッドタイプ</p>	<p>10</p>  <p>ケース 11月中旬 衝撃に強いケースやカバー、インナーケースや高級感のあるアルミケースなど</p>	<p>11</p>  <p>AC充電器 USB PD対応、Apple Watch充電付きと6台同時充電、2種</p>	<p>11</p>  <p>11月中旬 11月上旬</p>
<p>12 RoHS 6・10</p>  <p>電源タップ ホコリの侵入を防止するシャッター付き差込口</p>	<p>13 RoHS 6・10</p>  <p>ケーブル USB Type-Cケーブルと光ファイバ/HDMIケーブル</p>	<p>14</p>  <p>電動昇降デスク サイズ×カラー132通り、立ち・座りが自由な電動昇降デスク</p>	<p>14</p> 
<p>15</p>  <p>テーブル サイズ×カラー160通り、作業・設置場所に合わせて選べるシンプルデスク</p>	<p>16</p>  <p>ディスプレイスタンド 75型までと55型までのディスプレイに対応</p>	<p>17</p>  <p>机上ラック ハード+周辺機器が収納できる</p>	<p>17</p> 
<p>18</p>  <p>プロジェクタースクリーン 大人数での会議に、持ち運べる床置き式</p>	<p>19</p>  <p>汎用キャスター ご使用の台車やカートの取換えに</p>	<p>20</p>  <p>VESA変換金具 VESA200~400mmのテレビをモニターアームに設置</p>	<p>21 バックナンバー 10月号 9月号</p> <p>22 SNSのご案内</p>

1 テンキー

表計算ソフトに最適なショートカットキーを搭載した静音テンキー。

表計算テンキー Windows 11 10

静音 Num Lock 非連動 心ケア 19mm キーピッチ

11月中旬発売予定



特長・仕様

- 一般的なテンキーに搭載しているキーに加え、「ESC」「F2」「F4」「半角/全角」「Alt」「Ctrl」「Shift」「Tab」「コピー」「貼り付け」「検索」「()」「=」「」を追加しています。



品番	NT-BT27BK	NT-WL27BK	NT-27UBK
税抜価格	¥8,200	¥7,200	¥5,400
品名	表計算Bluetoothテンキー	表計算ワイヤレステンキー	表計算USBテンキー
適合規格	Bluetooth 5.0-Class 2	-	-
サイズ・重量	W147.7×D117.8×H18mm・約95g	W147.7×D117.8×H18mm・約110g	W147.7×D117.8×H18mm・約110g
使用電池・電池性能	単四乾電池1本・連続使用時間/240時間	単四乾電池1本・連続使用時間/800時間	-

<共通仕様> ■キー数:39キー ■キーピッチ:19mm ■キーストローク:1.6±0.2mm ■動作力:60±5g ■パッケージサイズ:W135×D25×H130mm

2 ドッキングハブ・アダプタ

HDMIのON・OFFスイッチ付きの便利なUSB Type-Cハブ。

USB-5TCHシリーズ

USB 5Gbps Windows 11 10 macOS Chrome Android iPadOS iOS

*Chrome OS対応に関しては弊社WEB対応表をご確認ください。

Type-C 4K 60Hz PD出力 最大90W PD入力 最大100W セルフパス バック

11月下旬発売予定

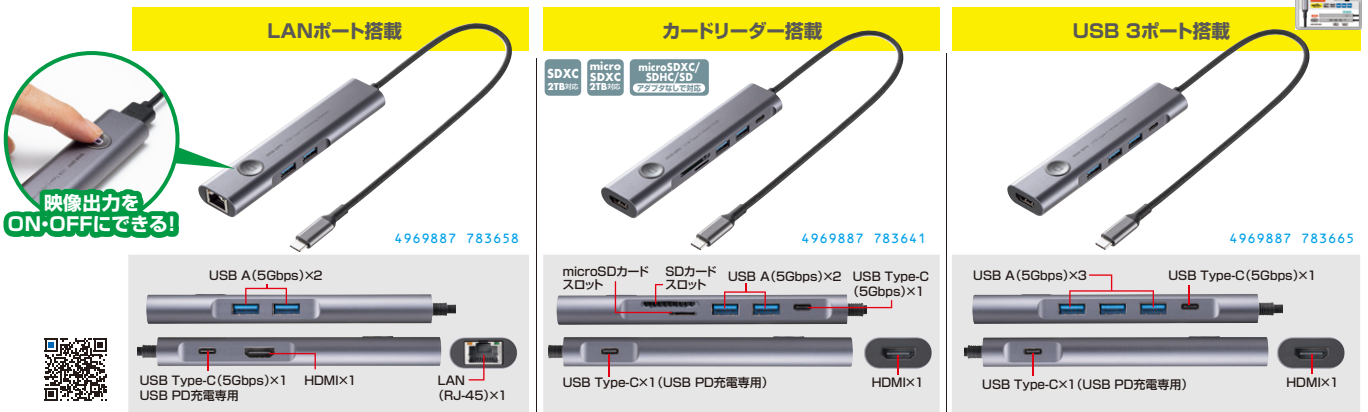

品番	USB-5TCHLP16GM	USB-5TCHCP17GM	USB-5TCHP18GM
税抜価格	¥9,900	¥8,800	¥8,100
品名	USB Type-C ドッキングハブ	USB Type-C ドッキングハブ	HDMIポート付 USB Type-Cハブ
サイズ・重量	約W133×D30×H14mm・約61g、ケーブル長/約30cm	約W135×D30×H14mm・約63g、ケーブル長/約30cm	約W133×D30×H14mm・約61g、ケーブル長/約30cm

<共通仕様> ■対応規格:USB 5Gbps(USB3.2 Gen1/3.1 Gen1/3.0)準拠 ■供給電流最大1500mA(全ポート合計) ※バスパワー時
 ■対応機種:Windows搭載(DOS/V)パソコン、Apple Macシリーズ、iPad、iPhone、Androidスマートフォン・タブレット、Chrome OS搭載パソコン
 ■対応OS:Windows 11・10、macOS 14・13・12・11、iPad OS 14~17、iOS 17、Android 14、Chrome OS

USBポートから2台のモニターへ同時に4K解像度の映像出力ができる。

USB-CVU3HD6 USB-HDMIディスプレイアダプタ(4K×2画面出力) ¥29,000(税抜価格)

USB 5Gbps Windows 11 10 8.1 macOS

4K 60Hz バスパワー



複数使用すれば最大6画面まで映像出力可能
 1台のパソコンに対して最大6画面まで(Macは最大4画面まで)映像出力が可能。*フルHD解像度以下の場合

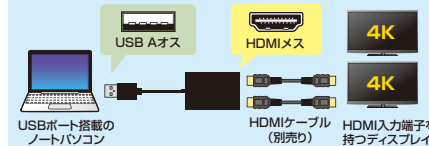

特長・仕様

11月下旬発売予定

- 1画面、2画面出力時どちらも最大4K解像度(3840×2160/60Hz)出力に対応しています。

<USB部>

対応規格	USB 5Gbps(USB3.2 Gen1/3.1 Gen1/3.0)準拠
コネクタ形状	USB Aコネクタ オス

<映像出力部>

ポート形状	HDMIタイプA(19pin) ×ス×2
対応解像度	最大3840×2160(4K/60Hz)
最大接続可能台数	ディスプレイ×6台(6画面) ※Macは最大4画面まで

<共通仕様>

消費電流	最大700mA
サイズ・重量	W62×D14×H90mm・約84g、ケーブル長約20cm
対応機種	Windows搭載(DOS/V)パソコン CPU: Intel Core i7 2GHz/AMD Richland A10-575x/AMD Kaveri A10-7400P以上 メモリ: 8GBまたはそれ以上 グラフィック: Intel HD 4000、ATI Radeon HD 8650、NVIDIA GeForce 7xxM以上 Apple Macシリーズ
対応OS	Windows 11・10・8.1、macOS 14・13・12・11、macOS 10.12~10.15
パッケージサイズ	W190×D145×H40mm

3 ワイヤレスエクステンダー

HDMI信号をフルHD解像度で最大60mまでワイヤレスで延長できる。 11月中旬発売予定 **RoHS 6 FULL HD 1080p**
VGA-EXWHD13 ワイヤレスHDMIエクステンダー(最大60m延長・セットモデル) **¥78,000** (税抜価格)



4969887 595886

使用例



特長・仕様

- HDMIを搭載したパソコン、書画カメラなどの映像出力機器側と送信機を、液晶テレビやプロジェクターと受信機を接続するだけですぐにワイヤレス化できます。
- 送信機と受信機はペアリング済みなで接続するだけで相互リンクを開始します。面倒な設定は不要です。

対応機器	HDMI出力端子を標準搭載している映像機器・家庭用ゲーム機・パソコン
対応出力機器	HDMI入力端子を標準搭載しているテレビ・パソコン用ディスプレイ・プロジェクターなど
対応解像度	1920×1080(1080p)、1280×720(720p)、1024×768
インターフェース	送信機/HDMIタイプA(19pin)メス×1、受信機/HDMIタイプA(19pin)メス×1
同一空間内使用台数	最大2セットまで※動作保証外
C E C	非対応
H D C P	HDCP1.3対応 ※ディスプレイもHDCPに対応している必要があります。
伝送距離	最大60m(障害物なし)※使用環境により異なります。
使用周波数帯域	5.1~5.25GHz 対応音声フォーマット PCM
サイズ・重量	W70×D70×H15mm・約55g
付属品	USB-ACアダプタ(5V 2A)×2、給電用Type-Cケーブル(約100cm×2)、HDMIケーブル(約150cm)×1、赤外線送信機×1、赤外線受信機×1、取扱説明書
パッケージサイズ	W200×D158×H81mm

4 HDMI切替器

HDMI機器3台+USB Type-C出力機器1台を切替えてHDMI出力できる。 8K対応HDMI切替器(4入力1出力・Type-C入力対応・リモコン付き) **¥19,000** (税抜価格) **RoHS 6-10 8K 60Hz HDR 対応**



4:1
4969887 595909

使用例



特長・仕様

- 最大8K/60Hz、4K/120Hz解像度に対応しており、美しく高精細なHDMI信号を出力できます。

対応機器	HDMI出力端子を標準搭載している映像機器・家庭用ゲーム機・パソコン DisplayPort Altmode対応のUSB Type-C映像出力ポートを搭載したパソコン・タブレット・スマートフォンなど
対応出力機器	HDMI入力端子を標準搭載しているテレビ・パソコン用ディスプレイ・プロジェクターなど
最大解像度	8K/60Hz
インターフェース	入力用/HDMI タイプA(19pin)メス×3、USB Type-Cメス×1 出力用/HDMI タイプA(19pin)メス×1
H D C P	HDCP2.3/2.2/1.4対応 ※ディスプレイもHDCPに対応している必要があります。
切替方式	本体切替ボタン、リモコン
機器間制御(CEC)	対応
消費電力	約4.77W
サイズ・重量	W78.8×D165×H22mm・約344g
付属品	リモコン(電池付属/CR2025)×1、USB Type-Cケーブル×1、ACアダプタ(DC5V 2A)×1、取扱説明書、保証書
パッケージサイズ	W214×D120×H177mm

5 加湿器

充電式で電源のない場所でも使用可能な超音波式の加湿器。 USB-TOY102W USB加湿器(充電式・450ml) **¥4,600** (税抜価格) **USB 名入れお問合せ 11月下旬発売予定**



4969887 783757



LED点灯して使用することもでき、インテリアとしても最適。



大容量(450ml)で、連続約18時間の使用が可能。

特長・仕様

- 使用シーンに合わせて連続運転とON・OFFを繰り返すリズム運転が選べます。
- 水漏れ防止構造により、加湿器が倒れても水がこぼれにくくなっています。

コネクタ	USB Type-C	電源	リチウムイオン電池
連続使用時間	USB給電/連続運転時:約9時間、リズム運転時:約18時間	バッテリー給電/連続運転時:約5時間、リズム運転時:約7時間	
バッテリー容量	2000mAh	充電時間	約3.5時間
加湿量	30~50ml/h	タンク容量	450ml
加湿タイプ	超音波式		
セット内容	USBケーブル、スポンジパター×2、パネ×2 ※スポンジパター、パネ各1個は予備用		
ケーブル長	約1m(コネクタ部は除く)		
サイズ・重量	約W93×D93×H120mm・約282g(USBケーブルを除く)		
パッケージサイズ	W97×D97×H130mm		

6 ライト

USB電源のモニター掛け式LEDライト。湾曲モニターにも対応。

LED-CLP5UBK モニターライト(センサーON/OFF機能付き) ¥8,100 (税抜価格) **USB**



4969887 453629



シーンで選ぶ3種の色モード



ハンドセンサー付きで、手をかざすだけで電源ON/OFF。

特長・仕様

- 最大約190ルーメンで、無段階に輝度を調節できるため、好みの明るさに設定できます。

電源	USB電源	消費電力	8W
調色	3段階/昼白色、白色、電球色		
調光	無段階		
色温度	3000~5000K	LED数	66粒
コネクタ	USB Type-C	LED寿命	約30000時間
光束	最大約190ルーメン、最小約17ルーメン		
サイズ・重量	W460×D105×H53mm・約385g		
ケーブル長	約1.5m		
付属品	USB A-USB Type-Cケーブル		
対応モニターサイズ	モニターの厚さ約1~5cmまで対応		
パッケージサイズ	W484×D65×H115mm		

7 バッグハンガー

クランプでしっかり固定でき、バッグも吊るせる丈夫な金属製フック。

PDA-STN72BK タップホルダー付きバッグハンガー ¥4,400 (税抜価格)

11月中旬発売予定



4969887 215463



ホルダー背面のケーブルガイドで、電源コードをすっきり配線できる。

特長・仕様

- 最大40mmまでの天井にしっかり固定できる金属製クランプです。
- バッグだけでなくケーブルやヘッドホンの収納にも便利です。
- タップホルダーとフックはそれぞれ外向きにも内向きにも設置できます。

サイズ・重量	約W100×D173×H210(最大)mm・約510g		
対応機種	ホルダー/幅40~65mmまでのタップハンガー/取っ手の幅が56mmまでのバッグ		
対応デスク	天板の厚さが10~40mmまでのデスク ※取付け部の天板裏に奥行45mm以上のスペースが必要です。		
総耐荷重	約5kg		
パッケージサイズ	W105×D67×H197mm		

8 フィルター

16.0インチワイド対応プライバシーフィルター。

CRT-PFNG160W 16インチワイド(16:10)対応プライバシーフィルター ¥10,900 (税抜価格)



4969887 298305

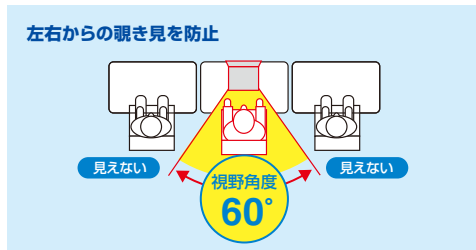

特長・仕様

- 反射防止(AG加工)で画面への映り込みを防止します。
- 硬度2H以上、フィルター表面の傷つきを防止します。

厚さ	0.4mm	反射率	5.35%
ブルーライトカット率	30%	透過率	76.5%
紫外線カット	99.9%以上	表面仕様	左右プライバシー
視野角度	60°	※正面から左右約30°	
表面硬度	2H以上		
セット内容	本体×1、両面テープ6本、フィルムアタッチメント6個		
パッケージサイズ	W346×D216×H11mm		

9 セキュリティワイヤー

3種のセキュリティスロットに対応。シリンダ錠タイプのセキュリティワイヤー。

SLE-89S-1 スロットマルチ対応セキュリティワイヤー(eセキュリティ・鍵No.1) ¥8,000 (税抜価格)



4969887 453759



特長・仕様

- 各スロットへの取付けは、シリンダ部のダイヤルを回すことで、先端部分を無段階で調整ができます。
- シリンダ部、先端部分は360°回転でき、ワイヤーに負荷がかかることなく使用できます。

シリンダサイズ	直径/15.6mm(ボタン部含め33.2mm)		
ワイヤー部材質	亜鉛(ビニールコーティング加工)		
ワイヤー長	約2m		
対応機種	3×7mmの標準ロック、3.2×4.5mmのノーブルロック、2.5×6mmのナノロック		
セット内容	ワイヤー×1、カギ×2		
パッケージサイズ	W170×D30×H260mm		

10 ケース

衝撃に強い、耐衝撃素材のiPadケース。
耐衝撃ケース/耐衝撃防水ケース

簡易袋
パターン

耐衝撃ケース 360°回転ハンドル・スタンド付き



■材質:PC, シリコン

耐衝撃防水ケース IP68準拠の防水・防塵・リングスタンド付き



■材質:TPU, PC

対応機種	品番	JAN	税抜価格	品番	JAN	税抜価格
iPad Air 13インチ (M2/2024)	PDA-IPAD2117BK	4969887 713785	¥9,200	PDA-IPAD2116	4969887 713884	¥13,000
iPad Pro 13インチ (M4/2024)	PDA-IPAD2017BK2	4969887 713778	¥9,200	PDA-IPAD20162	4969887 713891	¥13,000
iPad Air 11インチ (M2/2024)	PDA-IPAD1717BK2	4969887 713754	¥7,200	PDA-IPAD17162	4969887 713860	¥12,000
iPad Pro 11インチ (M4/2024)	PDA-IPAD1717BK3	4969887 713761	¥7,200	PDA-IPAD17163	4969887 713877	¥12,000

MacBookをキズや衝撃から強力に保護するハードカバー。
IN-CMACA1308CL MacBook Air用プロテクトカバー ¥5,500 (税抜価格)





硬くてマット(半透明)な表面のポリカーボネート素材。

周囲は落下時の衝撃を吸収するTPU素材のバンパー。

特長・仕様

- パソコン全体を保護するハードカバーです。
- USBなどの各ポートは空いていてカバーを装着したまま使用できます。
- 底面には放熱穴があり熱がこもることを防ぎます。

材 質	PC(ポリカーボネート)+TPU
重 量	約370g
対 応 機 種	Apple MacBook Air 13.6インチ (M3 2024/M2 2022)

軽くて丈夫、水にも強いシルナイロンを使用したインナーケース。11月中旬発売予定
IN-SNシリーズ 高性能PCインナーケース

■材質:表装/シルナイロン (インピスタ社のコーデュラファブリック)

15.6w
まで対応



14w
まで対応



11.6w
まで対応





品 番	IN-SN1501BK (ブラック)	IN-SN1501NV (ネイビー)	IN-SN1301BK (ブラック)	IN-SN1301NV (ネイビー)	IN-SN1101BK (ブラック)	IN-SN1101NV (ネイビー)
税 抜 価 格	¥4,700		¥4,300		¥4,000	
対 応 機 種	15.6インチワイドまでのノートパソコン		14.0/13.3インチワイドまでのノートパソコン		11.6インチワイドまでのノートパソコン	
サ イ ズ・重 量	内寸(参考収納寸法)/W390×D35×H280mm 外寸/W415×D37×H305mm・約274g		内寸(参考収納寸法)/W340×D28×H250mm 外寸/W365×D30×H270mm・約228g		内寸(参考収納寸法)/W320×D28×H220mm 外寸/W345×D30×H245mm・約210g	
JAN	4969887 713624	4969887 713631	4969887 713600	4969887 713617	4969887 713587	4969887 713594



CORDURA FABRIC

収納できる
ハンドル付き

高強度
高撥水

しっかりした高級感のあるアルミケース。
BAG-AL4N2 PCアルミケース ¥33,000 (税抜価格)

アルミ 鍵付 シングル 15.6w
まで対応





アルミ製

小物ポーチ付き。

鍵付きで
セキュリティ面も安心。

特長・仕様

- 外部からの衝撃に強いスタイリッシュなアルミケースです。
- 使いやすい2層式書類入れ付きです。

対 応 機 種	15.6インチワイドまでのパソコン
材 質	表装/アルミ
サ イ ズ・重 量	内寸(参考収納寸法)/W420×D90×H305mm 外寸/W455×D115×H335mm(突起部含まず) 約2350g
パッケージサイズ	W475×D130×H380mm

11 AC充電器

iPhoneとApple Watchを1つの充電器で同時に充電できるUSB PD対応AC充電器。

Type C ×1 PD最大 30W

ACA-PD101 USB PD対応AC充電器(PD30W・Apple Watch充電) **¥15,000**(税抜価格) **名入れお問合せ**

11月中旬発売予定

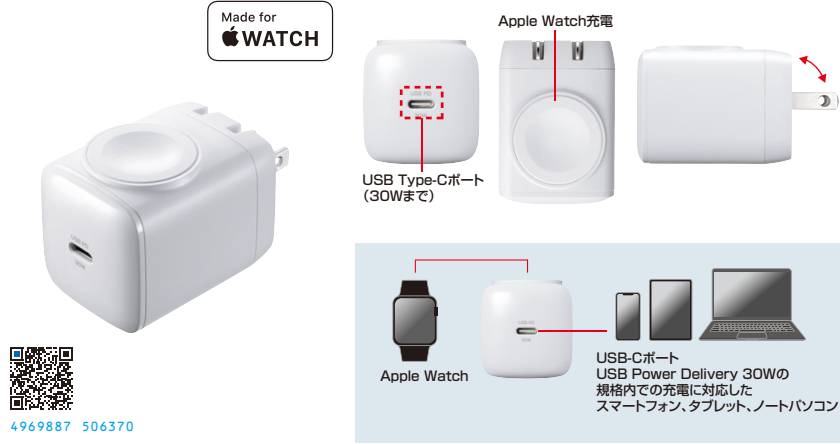

4969887 506370

特長・仕様

- iPhoneやiPad, AirPodsなどのUSB Type-Cポートを使って充電する機器とApple Watchを1つの充電器で同時に充電できる。Apple Watch磁気充電モジュール一体型のAC充電器です。
- Apple Watch磁気充電モジュール一体型なので、旅行や出張時にApple Watch用の磁気充電ケーブルを別途持ち歩く必要がありません。
- Made for Apple Watch認証を取得したApple社の正規認証品で安心して使えます。
- USB PD規格による充電は機器を接続するだけで接続機器の仕様に合わせて出力電圧を自動で切替える為、機器に合わせた最適な出力で充電します。
- USB PD-PPS規格に対応し、PPS規格対応種の充電においては充電中の電圧と電流を細かく調整し最適化することで、発熱を抑えながら効率的に充電することができます。

定格入力	AC100~240V 50/60Hz
定格出力	DC5V/3A, DC9V/3A, DC12V/2.5A, DC15V/2A, DC20V/1.5A(最大30W) PPS出力:DC5V~11V/3A(最大30W) Apple Watch用磁気充電部:3W
対応機種	USB Type-Cコネクタを搭載しUSB Power Delivery 30Wの規格内での充電に対応したスマートフォン、タブレット、ノートパソコン【Apple Watchシリーズ】 Apple Watch Ultra 2, Apple Watch Series 9, Apple Watch Ultra, Apple Watch SE 第2世代, Apple Watch Series 8, Apple Watch Series 7, Apple Watch SE, Apple Watch Series 6, Apple Watch Series 5, Apple Watch Series 4, Apple Watch Series 3, Apple Watch Series 2, Apple Watch Series 1, Apple Watch 第1世代
ポート数	USB Type-Cポート×1
サイズ・重量	W39×D54×H42mm・約104g
パッケージサイズ	W90×D65×H46mm

※電気用品安全法(PSE)技術基準適合品です。

Apple Watch磁気充電モジュール一体型



USB PD規格の最大30Wに対応し、iPhone, iPad, 13インチMacbook AirなどとApple Watchを同時に充電できる。

タブレット、スマートフォンなどを最大6台まとめて充電できる。PD20Wの出力に対応。

Type C ×6 1ポート最大 20W 合計 72W

ACA-PD98 USB PD対応AC充電器(6ポート・合計72W) **¥15,000**(税抜価格)

11月上旬発売予定

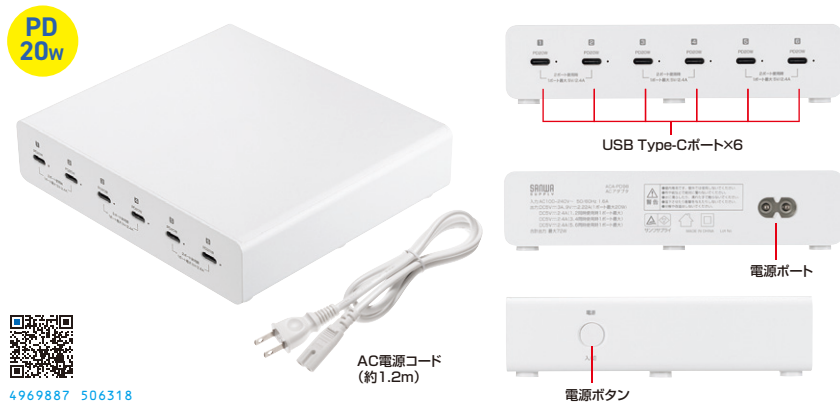

4969887 506318

特長・仕様

- USB Type-C出力は最大20Wまでの出力に対応しているため、USB PD規格の充電に対応したiPhone、スマートフォンなどへの急速充電に対応します。
- 各ポート毎に充電状態が確認できる充電表示LED付きです。
- ムダな待機電力をカットできる一括電源ボタン付きです。
- 電源内蔵タイプで別途ACアダプタを接続する必要がなく、電源コードを接続するだけでスッキリと設置できます。
- 過電流保護や短絡保護などを搭載し、安全に使用することができます。

定格入力	AC100~240V 50/60Hz
定格出力	DC5V/3A, DC9V/2.22A(1ポート最大20W) <複数ポート同時使用時> DC5V/2.4A(C1, C2同時使用時1ポート最大) DC5V/2.4A(C3, C4同時使用時1ポート最大) DC5V/2.4A(C5, C6同時使用時1ポート最大)
ポート数	USB Type-Cポート×6
サイズ	W145×D130×H33mm
付属品	USB Type-Cポート×6 AC電源コード
対応機種	USB Type-Cコネクタを搭載しUSB Power Delivery 20Wの規格内での充電に対応したスマートフォン、タブレットなどのUSB充電機器 ※すべての機種への充電を保証するものではありません。 ご使用の機種によっては充電できない場合があります。
パッケージサイズ	W151×D54×H25mm

※電気用品安全法(PSE)技術基準適合品です。

USB Type-C出力6ポート搭載



充電状態が確認できる充電表示LED付き



ポート毎の充電状態を確認することができる。

12 電源タップ

ホコリの侵入を防止するシャッター付き差込口で安全なタップ。



TAP-TSH3・4・6○N2シリーズ 火災予防タップ

特長・仕様

- ホコリ防止シャッターにより、使用しないコンセントへのホコリの侵入を防ぎ、トラッキング火災予防に効果的です。
 - トラッキング火災予防に極めて有効な絶縁キャップ付きスイングプラグを採用しています。
 - 安全性、信頼性を向上させた保護被ふくコードを使用しています。
- 定格容量:15A・125V(1500Wまで)
 ■プラグ:2P(絶縁キャップ付きスイングプラグ)
 ■コード:VVF 1.8mm²×2心 仕上り外形寸法 約4.2mm×7.6mm
 ※電気用品安全法(PSE)技術基準適合品です。

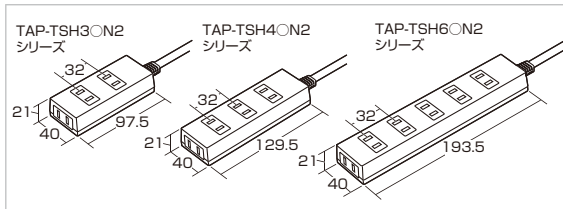

コード長	品番・税抜価格	JAN	品番・税抜価格	JAN	品番・税抜価格	JAN	品番・税抜価格	JAN
1m	TAP-TSH31N2 ¥1,400	4969887 790304	TAP-TSH41BKN2 ¥1,600	4969887 790342	TAP-TSH41N2 ¥1,600	4969887 790359	TAP-TSH61N2 ¥2,500	4969887 790434
2m	TAP-TSH32N2 ¥1,600	4969887 790311	TAP-TSH42BKN2 ¥1,800	4969887 790366	TAP-TSH42N2 ¥1,800	4969887 790373	TAP-TSH62N2 ¥2,700	4969887 790441
3m	TAP-TSH33N2 ¥1,800	4969887 790328	TAP-TSH43BKN2 ¥2,000	4969887 790380	TAP-TSH43N2 ¥2,000	4969887 790397	TAP-TSH63N2 ¥3,000	4969887 790458
5m	TAP-TSH35N2 ¥2,200	4969887 790335	TAP-TSH45BKN2 ¥2,400	4969887 790403	TAP-TSH45N2 ¥2,400	4969887 790410	TAP-TSH65N2 ¥3,500	4969887 790465
10m	—	—	—	—	—	—	TAP-TSH610N2 ¥5,000	4969887 790427

13 ケーブル

USB Type-C USB20Gbps(USB4 Gen2x2)対応。PD60W対応。USB認証取得品。



KU-20GCCP6030 USB20Gbps Type-Cケーブル(PD60W・3m) ¥7,880(税抜価格) 特注不可



高速データ転送 USB 20Gbpsに対応

USB 20Gbps(USB4 Gen2x2)のSuperSpeed+USB(転送速度20Gbps)に対応した高品質ケーブル。
 ※転送速度は使用されるパソコン、周辺機器の規格に準じます。

USB Type-Cポートを持つパソコン、タブレット端末などと、USB機器(Type-Cポートを持つ機種)との接続に

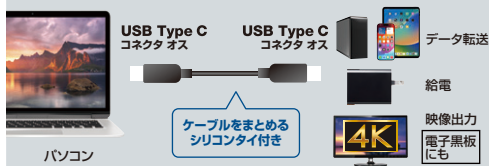

特長・仕様

- USB PD60Wに対応しています。USB PD対応の機器、環境では最大PD60W(20V/3A)の電源供給が可能です。
- メッシュケーブルを採用。伸縮性や柔軟性が高く、曲げやねじれ、引っ張りにも強いケーブルです。また、耐久性の高いアルミカバーコネクタを採用しています。



コネクタ形状	USB4 Type-Cコネクタオス-USB4 Type-Cコネクタオス
ケーブル長	約3m
ケーブル径	約5.6mm
線材規格(UL)	UL21572 ※メッシュを除く
規格	SuperSpeed USB 20Gbps、USB4 Gen2x2/60W
パッケージサイズ	W90×D48×H210mm

配管工事にも便利な脱着式コネクタ採用の光ファイバHDMIケーブル。



KM-HD20-PFBADシリーズ 4K60Hz対応光ファイバHDMIケーブル 特注不可



HDMI出力端子 HDMI入力端子

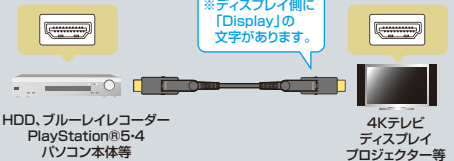

- コネクタ形状:HDMIプラグ-HDMIプラグ (HDMIタイプD+タイプAコネクタタイプD+タイプAコネクタ)
- 対応解像度:4K/60Hz・30Hz、FullHD
- 帯域:18Gbps
- ケーブル外径:約4.5mm
- 付属品:給電用USBケーブル×1、コネクタ保護キャップ、変換コネクタ×2、ドライバー、ケーブルタイ×3

特長・仕様

- 光ファイバ採用により長距離でも安定した映像・音声の伝送が可能です。
- 脱着可能なHDMIコネクタを採用しており、狭い配管等の配線も楽々おこなえ、施工性が向上します。

ケーブル長	品番	JAN	税抜価格
10m	KM-HD20-PFBAD10	4969887 771853	¥100,000
15m	KM-HD20-PFBAD15	4969887 771860	¥110,000
20m	KM-HD20-PFBAD20	4969887 771877	¥118,000
30m	KM-HD20-PFBAD30	4969887 771884	¥135,000
50m	KM-HD20-PFBAD50	4969887 771891	¥169,000
70m	KM-HD20-PFBAD70	4969887 771907	¥200,000
100m	KM-HD20-PFBAD100	4969887 771914	¥230,000

14 電動昇降デスク

サイズ×カラー132通り。立ち・座りが自由な電動昇降デスク。

ERD-ERシリーズ e電動昇降デスク



納期最短 2週間

幅・奥行 50mm きざみ × 4色

高さ 735~1235 mm



ERD-ER12070W

- 納期最短
- 特注可能
- グリーン購入法
- 再生材料製品
- ホルムアルデヒド軽減
- ノックダウン組立
- 大物製品
- 日本製

共通仕様
 ■出荷形態: ノックダウン組立式(お客様組立て) ■付属品: ケーブルタイ、アジャスター
 ■材質: 天板/木製(パーティクルボード+メラミン化粧板)、フレーム/スチール(エポキシ樹脂粉末塗装)
 ■電源ケーブル長: 3m
 ■定格電圧: 100~120V ■定格消費電力: 300W ■定格周波数: 50Hz/60Hz
 ■定格出力: USB Type-Cポート 5V/3A、9V/3A、12V/3A、15V/3A、20V/2.25A(最大45W)
 USB Aポート 5V/2A、9V/2A、12V/1.5A(最大27W)
 ※同時に使用している場合は5V(最大2.5W)になります。
 ※天板昇降時、充電機能はオフになります。静止後に充電を再開します。
 ※電気用品安全法(PSE)技術基準適合品です。



デスクはサイズ・カラーが豊富な132通り 幅11種類 × 奥行き3種類 × 4色から、欲しいサイズのデスクが見つかります。

天板サイズ33種 × 天板4色

幅 900・950・1000・1050・1100・1150・1200・1250・1300・1350・1400 mm

奥行き 600・650・700 mm

天板4色: ホワイト, ブラック, 薄い木目, 濃い木目

コントローラーで、スムーズに昇降
 ボタンを押すだけで天板の高さ調節可能。



多機能なコントローラー

- 上下ボタン
- インジケーター
- メモリー機能
- 取付け位置
- 充電用USBポート搭載

※通信機能はありません。

障害物検知機能で、挟み込み防止機能

障害物を感知すると自動的に操作を停止し、高さを少し戻します。感度調節も可能です。
 ※この機能はデスク本体および、対象物の破損を未然に防ぐものであり、人体への安全を考慮したものではありません。
 また全ての条件下において動作を保証するものではありません。



モニターアームなどクランプ製品の取付け

モニターアームなどを取付けて、快適な作業環境を構築できる。



	A	B	C	D		A	B	C	D		A	B	C	D
ERD-ER9060シリーズ	900	880	720	600	ERD-ER11060シリーズ	1100	1020	860	600	ERD-ER13060シリーズ	1300	1220	1060	600
ERD-ER9065シリーズ	900	880	720	650	ERD-ER11065シリーズ	1100	1020	860	650	ERD-ER13065シリーズ	1300	1220	1060	650
ERD-ER9070シリーズ	900	880	720	700	ERD-ER11070シリーズ	1100	1020	860	700	ERD-ER13070シリーズ	1300	1220	1060	700
ERD-ER9560シリーズ	950	930	770	600	ERD-ER11560シリーズ	1150	1070	910	600	ERD-ER13560シリーズ	1350	1270	1110	600
ERD-ER9565シリーズ	950	930	770	650	ERD-ER11565シリーズ	1150	1070	910	650	ERD-ER13565シリーズ	1350	1270	1110	650
ERD-ER9570シリーズ	950	930	770	700	ERD-ER11570シリーズ	1150	1070	910	700	ERD-ER13570シリーズ	1350	1270	1110	700
ERD-ER10060シリーズ	1000	920	760	600	ERD-ER12060シリーズ	1200	1120	960	600	ERD-ER14060シリーズ	1400	1320	1160	600
ERD-ER10065シリーズ	1000	920	760	650	ERD-ER12065シリーズ	1200	1120	960	650	ERD-ER14065シリーズ	1400	1320	1160	650
ERD-ER10070シリーズ	1000	920	760	700	ERD-ER12070シリーズ	1200	1120	960	700	ERD-ER14070シリーズ	1400	1320	1160	700
ERD-ER10560シリーズ	1050	970	810	600	ERD-ER12560シリーズ	1250	1170	1010	600					
ERD-ER10565シリーズ	1050	970	810	650	ERD-ER12565シリーズ	1250	1170	1010	650					
ERD-ER10570シリーズ	1050	970	810	700	ERD-ER12570シリーズ	1250	1170	1010	700					

総耐荷重 70kg(中心荷重は40kg)

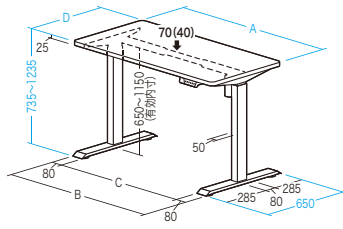

e電動昇降デスク ラインナップ

ERD-ER14070W

W1400 □天板/ホワイト
□フレーム/ホワイト

ERD-ER12070BK

W1200 ■天板/ブラック
■フレーム/ブラック

ERD-ER10070LM

W1000 ■天板/薄い木目
□フレーム/ホワイト

ERD-ER9070M

W900 ■天板/濃い木目
■フレーム/ブラック

15 テーブル

サイズ×カラー160通り。作業・設置場所に合わせて選べるシンプルデスク。

MEFシリーズ eテーブル

eテーブル MEF series

納期最短
2週間

幅200・
奥行100
mm
きざみ

4色の
カラー
展開

納期最短 受注生産品 特注可能



共通仕様

- 出荷形態: ノックダウン組立式(お客様組立て)
- 材質: 天板/木製(パーティクルボード+メラミン化粧板)、フレーム/スチール(エポキシ樹脂粉末塗装)、アルミ(エポキシ樹脂粉末塗装)、アジャスター/樹脂



MEF-12070W



デスクはサイズ・カラーが豊富な160通り

幅5種類(200mm単位) × 奥行4種類(100mm単位) × 高さ2種類 × 4色から、欲しいサイズのデスクが見つかります。

天板サイズ20種 × 高さ2種 × 天板4色

幅: 1000・1200・1400・1600・1800mm

奥行: 600・700・800・900mm

高さ: 700・720mm, 800・820mm

天板4色: ホワイト, ブラック, 薄い木目, 濃い木目

*720・820mmはアジャスターでの調整になります。

座る人数・位置に合わせて、デスクの脚位置を付け替えできる

外側に取付けた時

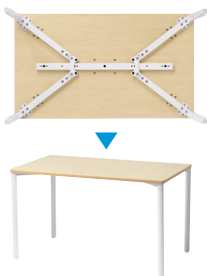

内側に取付けた時



*W1000mmデスクは脚を内側に取付けることができません。

クランプ取付け対応

天板裏のフレームを内側に配置しているため、モニターアームやタップ、パーティションのクランプ取付けが可能です。

全方向にクランプが取付けできる。

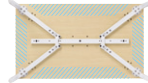

モニターアーム補強プレート 発売中

CR-LAPLT1BK

¥3,500(税抜価格)

モニターアーム補強プレート

4969887 195857

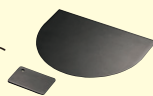

	A	B	C	D		A	B	C	D
MEF-10060シリーズ	1000	750-900	600	350-500	MEF-14080シリーズ	1400	1150-1300	800	350-500
MEF-10070シリーズ	1000	750-900	700	450-600	MEF-14090シリーズ	1400	1150-1300	900	350-500
MEF-10080シリーズ	1000	750-900	800	550-700	MEF-16060シリーズ	1600	1350-1500	600	350-500
MEF-10090シリーズ	1000	750-900	900	650-800	MEF-16070シリーズ	1600	1350-1500	700	450-600
MEF-12060シリーズ	1200	950-1100	600	350-500	MEF-16080シリーズ	1600	1350-1500	800	550-700
MEF-12070シリーズ	1200	950-1100	700	450-600	MEF-16090シリーズ	1600	1350-1500	900	650-800
MEF-12080シリーズ	1200	950-1100	800	550-700	MEF-18060シリーズ	1800	1550-1700	600	350-500
MEF-12090シリーズ	1200	950-1100	900	650-800	MEF-18070シリーズ	1800	1550-1700	700	450-600
MEF-14060シリーズ	1400	1150-1300	600	350-500	MEF-18080シリーズ	1800	1550-1700	800	550-700
MEF-14070シリーズ	1400	1150-1300	700	450-600	MEF-18090シリーズ	1800	1550-1700	900	650-800

*(<)内はMEF-〇〇80シリーズ

総耐荷重 90kg(中心耐荷重50kg)

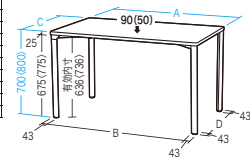

eテーブル ラインナップ



MEF-12070LM

薄い木目

W1200



MEF-14090M

濃い木目

W1400



MEF-16080BK

ブラック

W1600



MEF-18090W

ホワイト

W1800

16 ディスプレイスタンド

75型までの液晶・ディスプレイに対応、無段階の高さ調整・90°回転機能付き。



CR-PL62BK 37~75型対応ディスプレイスタンド(90度回転機能付き) **¥54,800**(税抜価格)

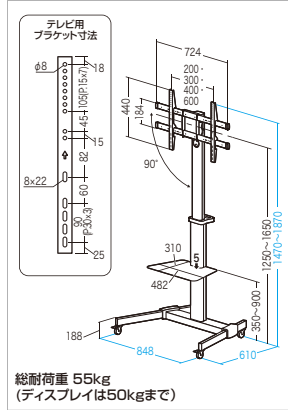
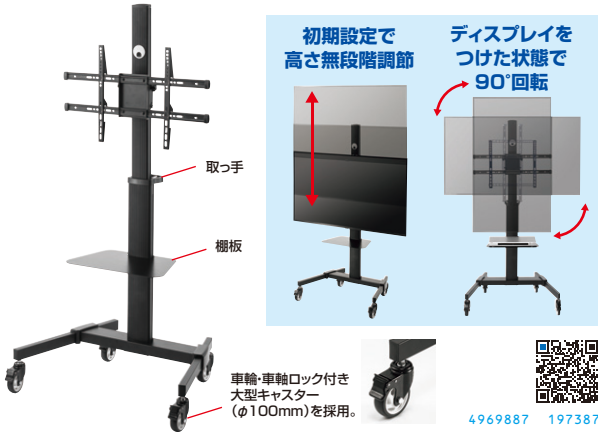

特長・仕様

- VESA取付け200×200~600×400mmに対応しています。
- 初期設定で無段階にディスプレイの取付け高さを調整できます(ブラケット中心1250~1650mm)。
- +5°~-10°のチルト機能でディスプレイの角度を調整できます。

サイズ/重量	W848×D610×H1470~1870mm・18.78kg
梱包	1個口/805×325×210mm・20.98kg
出荷形態	ノックダウン組立式(お客様組立て)
材質	本体/スチール(エポキシ樹脂粉末塗装)、キャスター/PP+PU
付属品	ディスプレイ取付けネジ(M4×14、M4×16、M4×20、M4×25、M4×30、M6×10、M6×12、M6×16、M6×20、M6×25、M6×30、M6×40、M6×50、M8×16、M8×30、M8×50各4本)、スペーサー(5mm、15mm各8個)

55型までのディスプレイに対応、アジャスター付きで転倒角前後左右15°以上。



CR-PL64シリーズ 42~55型対応デジタルサイネージスタンド



特長・仕様

- VESA取付け100×100~400×400mmに対応しています。
- 初期設定で1100・1200・1300mm(ブラケット中心)の位置にディスプレイを取付けできます。
- ディスプレイは縦・横両方向の取付けが可能です。
- 移動に便利なハンドルとキャスター付きです。

■出荷形態:ノックダウン組立式(お客様組立て)
■材質:本体/スチール(エポキシポリエステル粉末塗装)
■付属品:ディスプレイ取付けネジ(M4×14、M6×10、M6×12、M6×16、M6×20、M6×25、M8×15各4本)

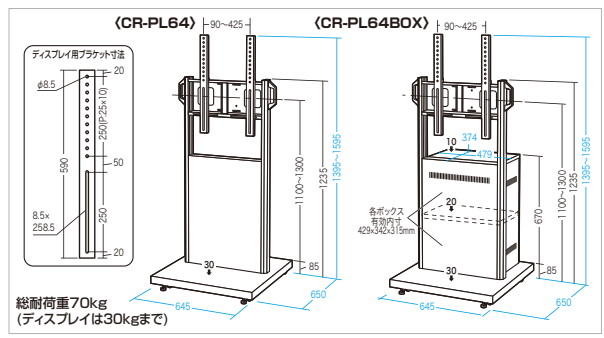

品番	CR-PL64	¥86,000(税抜価格)	CR-PL64BOX	¥130,000(税抜価格)
サイズ/重量	W645×D650×H1395~1595mm・19.8kg		W645×D650×H1395~1595mm・28.5kg	
梱包	1個口/1200×695×130mm・22.6kg		2個口/1200×695×130mm・22.5kg 707×529×115mm・10.2kg	

17 机上ラック

ハード+周辺機器が収納できる机上ラック。棚板を4段階に調節できる。

MR-70W 机上ラック(3段タイプ) **¥18,000**(税抜価格)



設置するものに合わせて中棚を4段階に設定できる

サイドデスクとして使用することも

ガタつきを抑えるアジャスター付き。

特長・仕様

- ハード一式、周辺機器を収納可能です。
- 24インチディスプレイまでの設置が可能です。
- 背面の横揺れ防止フレームとアジャスターでガタつきを防止します。

サイズ/重量	W640×D400×H700mm・13kg
梱包	1個口/715×420×110mm・14kg
出荷形態	ノックダウン組立式(お客様組立て)
材質	棚板/木製(パーティクルボード)+メラミン化粧板、フレーム/スチール(エポキシ樹脂粉末塗装)

総耐荷重 60kg (mm)



18 プロジェクタースクリーン

大人数での会議やプレゼンに最適な、持ち運べる床置き式プロジェクタースクリーン。

100型 4K対応 大物製品

PRS-Y100HD プロジェクタースクリーン(床置き式・100型・アスペクト比16:9) **¥64,000**(税抜価格)



アスペクト比
16:9



スクリーンの高さや位置を調整可能。



4969887 622278

100インチワイド(16:9)サイズの床置き式



脚付きで安定した設置。

コンパクトに収納可能。

特長・仕様

- ボールを立てて引き出したスクリーンを掛けるだけで設置できます。
- スクリーンの高さや位置を調整できます。
- コンパクトに収納でき、ハンドル付きで持ち運びも簡単です。

※超短焦点および短焦点プロジェクターには対応していません。

サイズ	W2357×D285×H2100mm
重量	7.5kg
収納時サイズ	W2357×D126×H511mm
梱包	1個口/2452×197×117mm
スクリーンサイズ	約2214×1245mm
アスペクト比	16:9
対角線サイズ	100型相当
材質	フィルム系

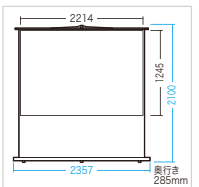

19 汎用キャスター

ご使用の台車やカートの取換えに使う汎用キャスター。

CSTシリーズ 汎用キャスター

交換用 **2個** セット



動きが悪くなったキャスターを交換することで台車・カートの動きがスムーズに



特長・仕様

- カート・台車の後輪に固定キャスターをお選びいただくと、初動がスムーズにご使用いただけます。
- ストッパー機能付きの台車につきましては、後輪にフリー(ストッパー付き)キャスターはご使用になれません。



125・150mm径キャスター

75mm径キャスター

	■ゴム製 ■許容荷重(daN): 160(CST-125ERシリーズ) 180(CST-150ERシリーズ)	■ゴム製 ■許容荷重(daN):50	■ナイロン製 ■許容荷重(daN):65	■TPR製 ■許容荷重(daN):65
	品番 / 税抜価格 JAN	品番 / 税抜価格 JAN	品番 / 税抜価格 JAN	品番 / 税抜価格 JAN
フリー 360°	<p>125mm径・車幅38mm CST-125ER-FRE2 ¥8,200 4969887 144381</p> <p>■取付寸法(mm): 80/75× 80/75</p> <p>150mm径・車幅38mm CST-150ER-FRE2 ¥9,200 4969887 144398</p>	<p>75mm径・車幅26mm CST-75E-FRE2 ¥1,800 4969887 144428</p> <p>■取付寸法(mm):54×42</p>	<p>75mm径・車幅25mm CST-75N-FRE2 ¥1,600 4969887 144466</p> <p>■取付寸法(mm):54×42</p>	<p>75mm径・車幅27mm CST-75TP-FRE2 ¥1,800 4969887 144497</p> <p>■取付寸法(mm):54×42</p>
固定 前後	—	<p>75mm径・車幅26mm CST-75E-FIX2 ¥2,000 4969887 144442</p> <p>■取付寸法(mm):55×28</p>	<p>75mm径・車幅25mm CST-75N-FIX2 ¥1,800 4969887 144473</p> <p>■取付寸法(mm):55×28</p>	<p>75mm径・車幅27mm CST-75TP-FIX2 ¥1,800 4969887 144503</p> <p>■取付寸法(mm):55×28</p>
フリー ストッパー付	<p>125mm径・車幅38mm CST-125ER-FRST2 ¥9,000 4969887 144404</p> <p>■取付寸法(mm): 80/75× 80/75</p> <p>150mm径・車幅38mm CST-150ER-FRST2 ¥10,800 4969887 144411</p>	<p>75mm径・車幅26mm CST-75E-FRST2 ¥1,800 4969887 144459</p> <p>■取付寸法(mm):55×42</p>	<p>75mm径・車幅25mm CST-75N-FRST2 ¥2,000 4969887 144480</p> <p>■取付寸法(mm):55×42</p>	<p>75mm径・車幅27mm CST-75TP-FRST2 ¥2,200 4969887 144510</p> <p>■取付寸法(mm):55×42</p>

※取付高、取付座、穴径、偏心数値はWEBサイトをご確認ください。

20 VESA変換金具

VESA200~400mmのテレビをモニターアームに設置できる。

CR-VESA400 VESA変換金具 **¥10,000**(税抜価格)

VESA
規格対応
ロック
ダウン
組立式

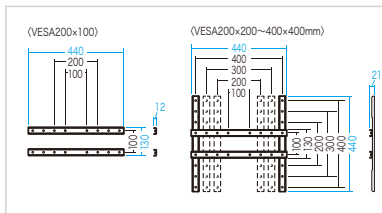

特長・仕様

- モニターアームや壁掛け金具のVESA100×100mmを200×100mm~400×400mmに変換する金具です。

サイズ/重量	W440×D21×H440mm・約1.63kg
梱包	1個口/520×86×62mm・約2.24kg
出荷形態	ロックダウン組立式(お客様組立て)
材質	スチール(エポキシ樹脂粉末塗装)
付属品	ディスプレイ取付用ボルト(M4×16、M4×35、M5×16、M5×35、M6×16、M6×35、M8×16、M8×35-各6本)、ワッシャー、スペーサー(各6個)



4969887 197509

21 バックナンバー (10月号・9月号)

2024年10月号

1 FREERO マウス	2 キーボード	3 USB Type-Cハブ	4 USBスピーカー	5 Bluetoothヘッドセット	6 LEDライト
7 エクステンダー	8 アダプタ	9 光ファイバケーブル	10 ケース・フィルム	11 ベルト	12 セキュリティワイヤー
13 現場用リュック・ポーチ他	14 変換ケーブル	15 延長コード・電源タップ	16 モニターアーム	17 バックナンバー 9・8月号	
				18 SNSのご案内	

2024年9月号

1 リングマウス	2 オーディオ変換アダプタ	3 HDMIエクステンダー	4 バッグ・ケース	5 iPad用ケース
6 落下ストッパー	7 詰め替えインク	8 変換アダプタ	9 ケーブル他	10 モバイルバッテリー
11 電源タップ	12 モニター台、モニタースタンド		13 バックナンバー 8・7月号	
			14 SNSのご案内	

22 SNSのご案内

各SNSでも
情報配信中!

サンワサプライ公式
X (旧Twitter)



サンワサプライ公式
Facebook



サンワサプライ公式
Instagram



サンワサプライ公式
YouTubeチャンネル



サンワサプライ株式会社

岡山 サプライセンター / 〒700-0825 岡山県岡山市北区田町1-10-1 TEL.086-223-3311 FAX.086-223-5123
 東京 サプライセンター / 〒140-8566 東京都品川区南大井6-5-8 TEL.03-5763-0011 FAX.03-5763-0033
 札幌 TEL.011-611-3450 仙台 TEL.022-257-4638 名古屋 TEL.052-453-2031
 大阪 TEL.06-6395-5310 広島 TEL.082-264-2716 福岡 TEL.092-471-6721

最新情報は弊社WEBサイトで <https://www.sanwa.co.jp/>

※記載の内容は2024年10月現在のものです。改良のため予告なしに仕様を変更することがあります。
 ※記載の社名および製品名は各社の商標または登録商標です。※製品の色は実際と若干異なる場合があります。
 ※本チラシ内の画像、素材、その他全ての内容は、全て弊社が著作権を保有します。
 ※本チラシ内の画像、素材、その他全ての内容は弊社および弊社製品紹介にのみ許諾をいただいております。(転載、二次利用、複製、出版) それ以外のご利用およびデータの改変は、事前に弊社の書面による許諾が無い限りお断りさせていただきます。

