

New Products  
INDEX

新商品案内

<p><b>1</b></p> <p>Bluetooth</p>  <p>10.9インチiPad専用 ケース付きキーボード <b>8月上旬</b> iPadをノートパソコンのように操作できる</p>	<p><b>2</b></p> <p>USB A 2.0</p>  <p>耐高温広角WEBカメラ 工場や車内など、高温の環境下でも使用できる</p>	<p><b>3</b></p> <p>2.4GHz ワイヤレス電池式</p>  <p>ワイヤレス会議スピーカフォン 最大3台まで増設して使用可能</p>	<p><b>4</b></p> <p>USB C 3.2/3.1/3.0 Type-C</p>  <p>ドッキングステーション <b>8月下旬</b> モバイルディスプレイを増設して使用する方に最適</p>	<p><b>5</b></p> <p>Bluetooth</p>  <p>2次元バーコードリーダー SIAA抗菌対応、Bluetooth接続 <b>8月上旬</b></p>
<p><b>6</b></p> <p>USB 2.0</p>  <p>USB顕微鏡 最大300倍まで拡大できる、フルHD対応</p>	<p><b>7</b></p>  <p>多機能測定機器 1台で騒音や風速から照度、温度、湿度まで測定可能</p>	<p><b>8</b></p>  <p>データホルダー <b>8月下旬</b> 見ている行が分かるスケール付き</p>	<p><b>9</b></p>  <p>抗菌マウスパッド <b>8月下旬</b> 滑らか操作のハードタイプ、小型・中型の2サイズ</p>	<p><b>10</b></p>  <p>液晶保護フィルム MacBook Air 2023 M2 15インチ用</p>
<p><b>11</b></p>  <p>RJ-45 L型変換アダプタ カテゴリ6A対応RJ-45コネクタ角度変型アダプタ、上出し・下出し・左出し・右出し4種</p>	<p><b>12</b></p>  <p>モバイルバッテリー PD最大20Wの出力に対応、容量20000mAh</p>	<p><b>13</b></p>  <p>ポータブル電源・ポータブルソーラーパネル <b>8月下旬</b> 最大1500WまでAC出力ができるポータブル電源、最大200Wの出力に対応折り畳み式ソーラーパネル</p>		
<p><b>14</b></p>  <p>海外プラグ変換アダプタ <b>8月下旬</b> 世界の特殊な電源プラグ形状に変換、BF・SE・C・B・B3・Oタイプ6種類</p>	<p><b>15</b></p>  <p>HDMIアダプタ <b>8月下旬</b> 8K対応、上向き・下向き・右向き・左向きL型アダプタ4種と、中継アダプタ</p>	<p><b>16</b></p>  <p>極細マイクロUSBケーブル <b>8月下旬</b> USB A-マイクロBコネクタを持つ機器を接続</p>		
<p><b>17</b></p>  <p>HDMIケーブル 断線に強いメッシュケーブル採用タイプ、コネクタが回転する3Dコネクタ採用タイプ</p>			<p><b>18</b></p>  <p>Type-C-HDMI変換ケーブル DisplayPort Altモード対応パソコンにディスプレイを接続</p>	
<p><b>19</b></p>  <p>ディスプレイスタンド <b>8月下旬</b> 丸いフレームで柔らかなデザイン、50〜86型対応と40〜65型対応2種</p>	<p><b>20</b></p>  <p>タブレット用フロアスタンド サイネージや動画配信に使える</p>	<p><b>21</b></p>  <p>学校用デスク落下防止ガード <b>8月以降</b> デスクにはめ込むだけ、JIS用・旧JIS用2サイズ</p>		
<p><b>22</b></p>  <p>プロジェクタースクリーン ホワイトボードとしても使えるマグネット式</p>	<p><b>23</b></p>  <p>ドットプリンタスタンド ミニマムサイズのプリンター台、キャスター付き</p>	<p><b>24</b></p>  <p>高耐荷重プリンタラック 高耐荷重200kgタイプ、2サイズ</p>	<p><b>25</b></p>  <p>疲労軽減マット 厚さ24mmの極厚クッションマットが体圧を分散</p>	<p><b>26</b> バックナンバー 2023年7月号・6月号</p> <p><b>27</b> 夏季休業のお知らせ</p>

## 1 10.9インチiPad専用ケース付きキーボード

2022年版10.9インチiPad(第10世代)専用。

**SKB-BTIPAD3BK** 10.9インチiPad専用ケース付きキーボード(タッチパッド内蔵) **¥14,800**(税抜価格)



iPadOS

Bluetooth  
4969887 701263



マグネットで着脱可能。

ペンホルダー付き。タッチパッド付き。

(キーレイアウト)

幅250mm

キーボードの充電ポートはUSB TypeCポートを採用。付属の充電ケーブルで充電することができます。

※iPadの充電ケーブルでも充電することができます。

オートスリープ機能付き。

### 特長・仕様

8月上旬発売予定

- タッチパッドを搭載しておりiPadをノートパソコンのように操作が可能です。タッチパッドは従来よりも大きく、ポインター移動がより快適になりました。
- 10.9インチiPad(第10世代)専用設計なのでiPadに完全にフィットします。

ワイヤレス方式	Bluetooth Ver.5.1
送信出力	Class 2
通信距離	最大約10m※
対応プロファイル	HID(Human Interface Device Profile)
キー数・キーピッチ	64キー・17.5mm
キーストローク動作力	1.3±0.2mm・60±20g
バッテリー寿命	連続使用 約266時間
サイズ・重量	W250×D192×H20mm・約690g
付属品	充電用ケーブル、取扱説明書
対応機種	2022年発売の10.9インチiPad(第10世代)専用
対応OS	iPadOS 16
パッケージサイズ	W270×D226×H24mm

※受信距離は使用環境によって異なります。

## 2 耐高温広角WEBカメラ

工場や車内など、高温の環境下でも使用できる。

**CMS-V70BK** 耐高温広角WEBカメラ **¥16,800**(税抜価格)

固定フォーカス 200万画素 1/4インチ三脚カメラ対応

USB A 2.0 Windows 11 10 8.1 8 7 macOS Chrome

※Chrome OSに関しては弊社Web対応表をご確認ください。



4969887 782996



超広角 150°

実際のディスプレイ画面

使用シーンに合わせて3つの取付け方法。

ディスプレイに 三脚に※三脚は別売り。 据え置き

### 特長・仕様

- 65℃の環境化でも使用できる耐高温仕様のWEBカメラです。
- 工場の製造現場や車の中など高温環境下でも使用することができます。

センサー	200万画素 CMOS
ビデオ解像度	最大1920×1080
フォーカス	固定
画角	水平150°
レンズ	F2.1 f=2.44mm
絞り・明るさコントラスト	自動調整
最短接写距離	30cm
ホワイトバランス	自動調整
フレームレート	最大30fps
最低照度	30Lux
対応規格	USB仕様 Ver.2.0準拠(Aタイプコネクタオス)
消費電流	最大200mA
サイズ・重量	W115×D25×H33mm・約156g
ケーブル長	3m
付属品	取扱説明書
対応OS	Windows 11・10・8.1・8・7, macOS 13・12・11, macOS 10.12~10.15, Chrome OS
パッケージサイズ	W98×D63×H205mm

※1:インターネット接続の際にルーター、ファイアウォールをご使用の場合、ビデオチャットなどのインターネットを利用した機能が利用できない場合があります。  
 ※2:弊社ではUSBカメラ本体のみをサポートしています。Zoom、Microsoft Teamsなどのビデオチャット、ソフトウェアのサポートは一切行っていません。

## 3 ワイヤレス会議スピーカーフォン

最大3台まで増設して使用可能、コンパクトで、持ち運びに便利。

**MM-WLMSP1** ワイヤレス会議スピーカーフォン **¥32,000**(税抜価格)

**MM-WLMSPSET** ワイヤレス会議スピーカーフォン(2台セット) **¥60,000**(税抜価格)

2.4GHz ワイヤレス充電式

USB A Windows 11 10 8.1 8 macOS



MM-WLMSP1 4969887 575499

MM-WLMSPSET(2台セット) 4969887 575505

### 小型+ワイヤレス。



### 最大3台まで増設可能。



小型+ワイヤレスなので持ち運びだけでなく、会議の時にマイクを発音する人の近くへ持っていきやすいのが簡単。

最大3台まで増設可能。広い会議室や、会議テーブルが離れているところでの使用に最適。  
 ※1つのレシーバーに3台のMM-WLMSP1を接続して使うことができます(3台から音も出しますが、集音も可能です)。

### 特長・仕様

- USBレシーバーを接続するだけで簡単に接続ができます。USBレシーバーは本体の背面に収納可能です。
- マイクを4つ搭載しているので小型でも集音性が良く、周りの声をよく拾います。

周波数範囲	2.402~2.480GHz
通信距離	約10m※環境により使用範囲は大幅に異なります。
電源	内蔵型リチウムポリマーバッテリー 充電時間/約2.5時間、連続再生最大時間/約6時間、連続通話最大時間/約6時間、連続待受最大時間/約6.5時間
サイズ・重量	約W108×D108×H33mm・約211g
対応OS	Windows 11・10・8.1・8, macOS 11・12, macOS 10.12~10.15
<スピーカー部>	
実用最大出力	3W
ドライバユニットサイズ	40mm
<マイクロホン部>	
指向性	無(全)指向性
感度	-26dB±1dB(OdB=1V/Pa)
集音範囲	約3m/360°

品番	MM-WLMSP1	MM-WLMSPSET
セット内容	スピーカーフォン×1、充電用USBケーブル×1、レシーバー×1、取扱説明書	スピーカーフォン×2、充電用USBケーブル×2、レシーバー×1、取扱説明書

## 4 ドッキングステーション

タブレット・モバイルディスプレイ対応スタンド付きドッキングステーション。

**USB-DKM6S** スタンド付き USBドッキングステーション ¥19,800 (税抜価格)

USB-C 3.2/3.1/3.0 Windows 11 10 macOS Chrome iPadOS ※Chrome OS対応に関しては弊社WEB対応表をご確認ください。



8月下旬発売予定



15.6  
インチ  
まで

モバイルモニターにも使える。



※Type-C接続のモバイルモニターには非対応。



接続用Type-Cケーブル (約50cm)

4969887 595480

特長・仕様

- モバイルディスプレイを増設して使用する方に最適です。
- USB Type-CポートしかないタブレットにHDMI接続でディスプレイを増設できます。

<USBハブ部>

インターフェース規格	USB仕様 Ver.3.2 Gen1 (USB3.1 Gen1/USB3.0)準拠 (USB Ver.2.0/1.1上位互換)
通信速度	5Gbps, 480Mbps, 12Mbps, 1.5Mbps (理論値)
コネクタ	USB 3.2 Gen1 (USB3.1/3.0) Aコネクタ メス×2 (ダウンストリーム)、USB Type-Cコネクタ メス×1 (ダウンストリーム) ※PD 100W対応 USB Type-Cコネクタ メス×1 (アップストリーム)
供給電流	最大1500mA (1ポートあたり)

<映像出力部>

コネクタ	HDMIタイプA (19pin) メス ※DisplayPort Alt mode対応
対応解像度	最大3840×2160 (4K 30Hz) ※HDCP 1.4対応

<LANポート部>

規格	IEEE 802.3 (10BASE-T Ethernet), IEEE 802.3u (100BASE-TX Fast Ethernet), IEEE 802.3ab (1000BASE-T)
通信モード	フルデュプレックス/ハーフデュプレックス
ポート構成	RJ-45ポート (Auto MDI/MDI-X), Auto-Negotiation対応 ※通信規格についてUSB3.2 Gen1 (USB3.1/3.0) 毎端子のみ 1000BASE-T1c対応
アクセス方式	CSMA/CD 電源電圧 5V

<共通仕様>

サイズ・重量	約W177×D143×H52mm (折りたたみ時) 約W147×D117×H240mm (設置時) 約465g
対応機種	Windows搭載 (DOS/V) パソコン, Apple Macシリーズ, iPad ChromeOS搭載パソコン ※標準でUSBポート (Type-C) を持つ機種
対応OS	Windows 11・10, macOS 13・12・11, iPadOS 14~16, Chrome OS
付属品	接続用Type-Cケーブル (約50cm), 取扱説明書
パッケージサイズ	W195×D150×H60mm

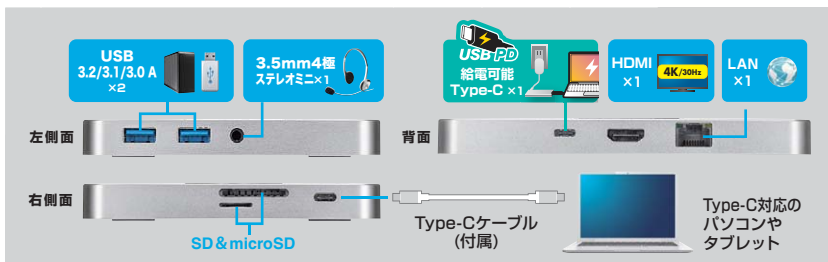

## 5 2次元バーコードリーダー

SIAAの抗菌に対応したBluetooth2次元バーコードリーダー。

**BCR-BT2D3W** Bluetooth対応2次元バーコードリーダー (抗菌) ¥32,000 (税抜価格)

USB-A Windows 11 10 8.1 8 macOS Android iPadOS iOS

Bluetooth 抗菌 日本語 QR 1次元コード 2次元コード

8月上旬発売予定



SIAA ISO 22196 抗菌加工

SIAAの抗菌に対応。



SIAAの抗菌に対応し、病院などでの使用におすすめ。手にフィットしやすいサイズ。

2次元コード、1次元コードの読み取りに対応。



4969887 800089



特長・仕様

- QRコードなどの2次元コード、JANなどの1次元コードに対応しています。

適合規格	Bluetooth 4.2	通信距離	70~100m (屋外環境)
電源	リチウムイオン電池	動作時間	約14時間
バーコード種類	1次元: JAN, EAN, UPC-A, UPC-E, NW-7 (Codabar), Interleaved 2 of 5 (ITF), Industrial 2 of 5, Code 39, Code 128, Matrix 2 of 5, ISSN, ISBN, GS1-128, GS1 Databar, ITF-6, ITF-14 2次元: QR Code, Micro QR, PDF417, Data Matrix		
P C S 値	20%	光源	White LED
スキャンスピード	120fps	センサー	CMOS
読み取り深度	EAN13 (13mil): 3~27cm, UPC (13mil): 4~25cm, Code39 (5mil): 3~10cm, Code39 (20mil): 8~40cm, QR Code (20mil): 2~20cm, PDF417 (6mil): 3~9cm		
対応機種	Windows搭載 (DOS/V) パソコン, Apple Macシリーズ, スマートフォン, タブレット, iPad, iPhone		
対応OS	Windows 11・10・8・1, macOS 12・11, macOS 10.12~10.15, Android 8~12, iOS 10~15, iPadOS 13~15		
サイズ・重量	W118.5×D50×H25mm 約98g		
付属品	充電ケーブル, ストラップ, 取扱説明書		

## 6 USB顕微鏡

最大300倍まで拡大できるフルHD対応USB顕微鏡、夏休みの自由研究やSTEAM教育向けに。

**LPE-08BK** 200万画素 (フルHD対応) USB顕微鏡 ¥8,800 (税抜価格)

USB 2.0 Windows 11 10 8.1 8 7 macOS Chrome ※Chrome OS対応に関しては弊社WEB対応表をご確認ください。



STEAM 教育

手持ちでも使える!

高精細200万画素。

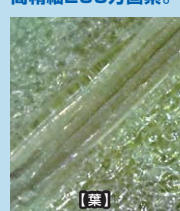

細部までキレイに観察できる高画質。



スタンド付き

4969887 800584

特長・仕様

- 200万画素、フルHDの高画質仕様です。
- 植物や昆虫の観察など夏休みの自由研究などのSTEAM教育向けにも最適です。
- 被写体を照らす高輝度LED付きで、明るさ調整が可能です。

センサー	200万画素CMOSセンサー		
倍率	最大300倍 ※本製品で2Mの解像度で画像を撮影し、解像度1920×1080ピクセルに設定した24インチモニターで表示した場合、約300倍になります。 ※光学ズームの倍率は画面上では表示されません。 ※任意の倍率で対象物を見ることはできません。		
静止画解像度	最大1920×1080	フォーカス	手動
白色LED数	8灯		
コネクタ	USB Type-C, USB A, microUSB		
対応OS	Windows 11・10・8.1・8・7, macOS 13・12・11, macOS 10.12~10.15, Chrome OS		
サイズ・重量	W34×D34×H117mm 約70g (スタンド含まず)		
付属品	専用スタンド, 取扱説明書		
パッケージサイズ	W162×D116×H47mm		

## 7 多機能測定機器

1台で騒音や風速から照度、温度、湿度まで測定可能。

**CHE-MULTI-1** 多機能測定機器(1台5役) ¥43,800(税抜価格)



4969887 800843

測定センサーを付け替えて使う。



### 特長・仕様

- 簡単操作で、測定結果が見やすいデジタル表示の測定器です。
- 測定した値を固定表示可能なホールド機能が付いています。
- 暗いところでも表示が見やすいバックライト機能が付いています。

- <本体>
- 測定値表示: 4桁表示
  - 計測間隔: 1秒毎に1回
  - 自動電源OFF: 15分間操作がない場合
  - 電源: 006P型 9V乾電池
  - 電池寿命: 約30時間
  - 動作温度・湿度: -20~60℃・10~90%RH
  - 保管温度・湿度: -40~60℃・10~75%RH
  - サイズ・重量: 本体(約)W66×D33×H258mm・220g(電池含まず) 専用ケース一式/約W350×D85×H280mm・1440g
  - パッケージサイズ: W356×D287×H87mm
- <風速センサー>
- 測定範囲: 0.5~30.0m/s
  - 精度: ±(3%±0.3d)
  - 単位: m/s, km/h
- <光センサー>
- 測定範囲: 0~200kLux
  - 分光特性: CIE 標準比視感度(人間の視感度)
  - 分光精度: CIE Vλ f1' ≤6%
  - 余弦感応: f2' ≤2%
  - 精度: ±4%rdg±0.5%f.s. (10,000Lux 未満の場合) ±5%rdg±10dpts. (10,000Lux 以上の場合)
- <温度・湿度センサー>
- 測定範囲: 0~200kLux
  - 測定範囲: -40~70℃
  - 湿度測定精度: ±2.0℃
  - 湿度測定単位: °C
  - 湿度測定分解能: 0.1
  - 湿度測定範囲: 10~95%RH
  - 湿度測定精度: ±5%RH
- <騒音センサー>
- 精度: ±2.0dB
  - 分解能: 0.1dB
  - 対応周波数: 31.5Hz~8kHz
  - 測定範囲: 自動35~130dB
  - 周波数補正: dBA(A特性)
  - マイク: 1/2インチ コンデンサーマイク

1/4インチ  
三脚カメラネジ対応



## 8 データホルダー

省スペースに資料を設置、見ている行が分かるスケール付き。

**DH-322GY** データホルダー ¥2,200(税抜価格)



4969887 214961

背面

A4サイズ×約20枚挟める。 角度を自由に変更できる。



### 特長・仕様

- 用紙はA4サイズで約20枚まで挟めます。
- スケールは左右どちらからでも取付けられます。
- 12.9インチまでのタブレット用スタンドとして使用できます。

8月下旬発売予定

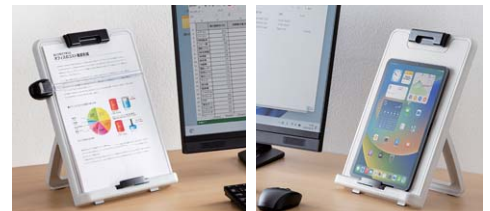

対応サイズ	A4, B5
サイズ・重量	約W240×D44×H339mm・約338g
有効プレートサイズ	約W240×H339mm
ペーパークリップ枚数	約20枚
付属品	スケール、スケールクリップ、滑り止め
材質	HIPS
負荷重量	約700g
パッケージサイズ	W250×D345×H50mm

## 9 抗菌マウスパッド

菌の増殖を抑える抗菌仕様で安心、滑らか操作のハードタイプ。

**MPD-AM2BK-○**シリーズ 抗菌マウスパッド(ハード)



MPD-AM2BK-M

小型



4969887 370575

中型



4969887 370582

品番	MPD-AM2BK-S	MPD-AM2BK-M
税抜価格	¥1,300	¥1,500
サイズ	W150×D180×H0.9mm	W220×D180×H0.9mm
パッケージサイズ	W160×D3×H211mm	W192×D3×H252mm

抗菌 プレコーティング 光学 レザ 表面仕様 低粘着ドット加工

8月下旬発売予定

### 特長・仕様

- マウスパッド表面には抗菌剤が練り込んであり優れた抗菌効果があります。
- ※抗菌作用で黄色ブドウ球菌、大腸菌の繁殖を抑えます。
- ※JIS Z2801「抗菌加工製品一抗菌性試験方法・抗菌効果」に基づく抗菌性試験をクリアしています。
- 快適な滑り心地でマウス操作をサポートします。
- 材質: 表面/PP、裏面/低粘着ドット加工



表面は滑り止め加工が施されている。

## 10 液晶保護フィルム

Apple M2チップ搭載MacBook Air 2023 15インチ対応。

**LCD-MBAM22** MacBook Air 2023 M2 15インチ用液晶保護反射防止フィルム **¥3,400** (税抜価格)  
**LCD-MBAM22FP** MacBook Air 2023 M2 15インチ用液晶保護指紋防止光沢フィルム **¥3,200** (税抜価格)



**反射防止** 周囲からの反射を防止する反射防止フィルム。  
**LCD-MBAM22**  
4969887 452851

**指紋防止 光沢表面加工** 指紋の付着を防ぐ、指紋防止加工フィルム。  
**LCD-MBAM22FP**  
4969887 452868

### 特長・仕様

- 専用タイプなので、切らずにそのまま使えます。
  - 両面テープなどは不要です。
  - 接着面にシリコン素材を使用していますので、液晶画面を含め表全体にぴったり貼り付きます。(カメラ部などを除く)。
- 材質:接着面/シリコン膜、外側/PET  
 ■入数:1枚  
 ■厚さ:0.2mm  
 ■対応機種:Apple M2チップ搭載MacBook Air 2023 15インチ  
 ■パッケージサイズ:W293×D2×H395mm

## 11 RJ-45 L型変換アダプタ

カテゴリ6A対応、RJ-45コネクタの角度を変換することができる。

**ADT-RJ6A**シリーズ RJ-45L型変換アダプタ 各**¥1,300** (税抜価格)



	上出し(カテゴリ6A STP)	下出し(カテゴリ6A STP)	左出し(カテゴリ6A STP)	右出し(カテゴリ6A STP)
品番	<b>ADT-RJ6A-LU</b>	<b>ADT-RJ6A-LD</b>	<b>ADT-RJ6A-LL</b>	<b>ADT-RJ6A-LR</b>
品名	RJ-45L型変換アダプタ(上出し カテゴリ6A STP)	RJ-45L型変換アダプタ(下出し カテゴリ6A STP)	RJ-45L型変換アダプタ(左出し カテゴリ6A STP)	RJ-45L型変換アダプタ(右出し カテゴリ6A STP)
サイズ・重量	W19.2×D54.3×H22.3mm・18g	W19.2×D54.3×H22.3mm・18g	W19.2×D54.3×H25mm・約19g	W19.2×D54.3×H25mm・19g
特長・仕様	●RJ-45差し込みポートの方向を上90°角度変換することができる変換アダプタです。 ■コネクタ形状:RJ-45シールドオス・メスコネクタ RJ-45メス 上出し	●RJ-45差し込みポートの方向を下90°角度変換することができる変換アダプタです。 ■コネクタ形状:RJ-45シールドオス・メスコネクタ RJ-45メス 下出し	●RJ-45差し込みポートの方向を左90°角度変換することができる変換アダプタです。 ■コネクタ形状:RJ-45シールドオス・メスコネクタ RJ-45メス 左出し	●RJ-45差し込みポートの方向を右90°角度変換することができる変換アダプタです。 ■コネクタ形状:RJ-45シールドオス・メスコネクタ RJ-45メス 右出し
共通仕様	■結線仕様:ストレート結線 ■アダプタ構造:STP ■対応カテゴリ:規格:カテゴリ6A(10GBASE-T)、カテゴリ6(1000BASE-TX)、カテゴリ5e(1000BASE-T)、カテゴリ5(100BASE-TX)、カテゴリ3(10BASE-T) 適合 ■パッケージサイズ:W90×D20×H140mm			

## 12 モバイルバッテリー

USB Power Delivery規格による最大20Wの出力に対応、容量20000mAh。

**BTL-RDC29** モバイルバッテリー(20000mAh・PD20W) **¥10,800** (税抜価格) **名入れお問合せ**



**Type-C ×1ポート** **USB A ×2ポート** 最大3台の機器を同時充電。

一目でわかるLED表示機能。  
 電池残量目安表示LED(4段階)  
 急速充電表示LED  
 急速充電で入出力中は青色点灯します。

USB PD規格対応、USB Type-C入出力ポートとUSB A出力ポート2ポート搭載、最大3台の機器を同時充電。

電池の残量目安を4段階のLEDで表示、また、急速充電時をLEDでお知らせする急速充電LED表示機能付き。

### 特長・仕様

- USB PD-PPS規格に対応し、PPS規格対応機種の充電においては充電中の電圧と電流を細かく調整し最適化することで、発熱を抑えながら効率的に充電することができます。
- 本体及び内蔵電池を異常発熱から保護する過熱保護機能を搭載しています。
- 本体は上質で高級感があるアルマイト処理されたアルミパネル仕様です。
- 過電流、短絡、過充電、過放電と各種保護機能を搭載し安心して使用することができます。
- 本体及び内蔵電池を異常発熱から保護する温度検知センサーによる過熱保護機能を搭載しています。
- iPhoneに付属もしくは対応したUSB Type-C-Lightningケーブルを利用することで、対応iPhoneの急速充電にも対応します。

バッテリー	リチウムイオンポリマー電池
容量	3.85V/20000mAh(77Wh)
入力	5V/3A、9V/2A
出力	USB Type-C:DC5V/3A、DC9V/2.22A(最大20W) PPS:DC5V~5.9V/3A USB A:DC5V/3A、DC9V/2A(最大18W) ※複数ポート同時使用時:合計最大5V/3Aまで
出力端子	USB Type-Cポート×1、USB Aポート×2
充電時間	約5時間(USB PD 18W以上のACアダプタ使用時)
サイズ・重量	W68×D24×H137mm・360g
付属品	USB Type-Cケーブル(約120cm)、収納ポーチ、取扱説明書
パッケージサイズ	W125×D30×H170mm

※電気用品安全法(PSE)の技術基準に適合した安全性の高いモバイルバッテリーです。

## 13 ポータブル電源・ポータブルソーラーパネル

一般家庭用の壁コンセントと同じ最大1500WまでAC出力ができる。

**BTL-RDC28** ポータブル電源 (1485Wh) ¥350,000 (税抜価格)

AC出力 **1500w**

**1485 Wh**



AC電源コード ソーラー充電ケーブル シガープラグ ケーブル収納ケース

4969887 506127

AC電源コード ケーブル ケーブル収納ケース

〈正面〉 〈背面〉

ACアダプタ不要で、直接コンセントから3時間で満充電できる。



AC電源コードで家庭用コンセントに直接挿して約3時間で満充電できる急速充電機能付き。

暖房器具や調理家電など大きな電力を使用する機器が使える。



AC蓄電 AC×4 1500W TypeC×2 PD100W USB-A×4 QC18W 1485Wh

特長・仕様

8月下旬発売予定

- 搭載電池には電気自動車などにも採用されている、長寿命と安全性を両立させたリン酸鉄リチウムイオン電池を採用しています。
- 電池残量、消費電力、残り使用時間目安などがわかるLCD表示パネル付きです。
- MPPT(最大電力点追従制御)機能を搭載しているので、ソーラーパネルから最大の電力を取出し効率的に蓄電することができます。

バッテリー	リン酸鉄リチウムイオン電池
バッテリー容量	1485Wh(25.6V/58Ah)
出力端子	ACポート×4、USB Type-Cポート×2、USB Aポート×4、シガーポート×1、DCポート×1
入力端子	DCジャック、ACソケット、XT60
定格入力	AC入力:AC100V 50/60Hz 700W(最大) シガーアダプタ入力:DC12V・24V/7A(最大) ソーラーパネル入力:DC12~30V/10A 300W(最大) (MPPT制御搭載)
定格出力	AC出力:AC100V 50/60Hz 1500W(最大) USB Type-C出力:DC5V/3A、DC9V/3A、DC12V/3A、DC15V/3A、DC20V/5A(最大PD100W) シガー出力:DC12V/8A 96W DC出力:DC12V/8A 96W
A/C出力波形	正弦波
蓄電時間	約3時間※付属AC電源コード使用時
使用温度範囲	0~40℃
MPPT方式	対応
サイズ・重量	W370×D235×H312mm(持ち手含む)・約16kg
付属品	AC電源コード(約1.5m)、シガープラグアダプタ(約1m)、ソーラー充電ケーブル(約2m)、ケーブル収納ケース、取扱説明書

最大200Wの出力に対応し、耐久性に優れたETFE素材を採用した折り畳みタイプ。

**BTL-SP2** ポータブルソーラーパネル(200W) ¥98,000 (税抜価格)

最大出力 **200w**



4969887 506134

背面

スタンド付き。

パネルは、耐久性、防水、防塵、耐候性に優れた、特殊フッ素樹脂コーティング「ETFE」を採用。

ポータブル電源(BTL-RDC28)に対応。



弊社製ポータブル電源(BTL-RDC28)に接続して使用できる。

ケーブル収納ケース付き。



ケーブルを収納できるケース付き。

特長・仕様

- 効率の良いSunPower社製単結晶シリコンパネルを採用しています。
- ハンドル付きで持ち運びに便利です。
- 折りたたむとコンパクトになり、保管時やキャンプに持って行く際にもスペースを取りません。

パネル種類	単結晶シリコンパネル	公称最大出力	200W
公称最大出力動作電圧	22V	公称最大出力動作電流	9.1A
公称開放電圧	26.2V	公称短絡電流	9.92A
使用温度範囲	0~40℃	ケーブル出力端子形状	MC4コネクタ
ケーブル長	約2m		
サイズ・重量	約W540×D65×H20mm(収納時)・約6.6kg		
パッケージサイズ	W600×D90×H690mm		

※AM1.5、放射照度1,000W/m<sup>2</sup>、モジュール温度25℃での値です。  
※表記の値は理論値です。実際の出力値は日射の強さ、設置条件(方位・角度・周辺環境)、地域差、及び温度条件により異なります。

## 14 海外プラグ変換アダプタ

世界の特殊な電源プラグ形状に変換できる。

**TR-ADシリーズ** 海外プラグ変換アダプタ

<p><b>BF</b> タイプ</p> <p>イギリス シンガポール 香港</p>  <p>■サイズ:W49×D49×H46mm</p> <p>TR-AD20 ¥1,400 (税抜価格) 4969887 828878</p>	<p><b>SE</b> タイプ</p> <p>ドイツ オランダ スペイン</p>  <p>■サイズ:W32×D53×H32mm</p> <p>TR-AD21 ¥1,200 (税抜価格) 4969887 828885</p>	<p><b>C</b> タイプ</p> <p>イタリア フランス スウェーデン</p>  <p>■サイズ:W35×D44×H14mm</p> <p>TR-AD22 ¥980 (税抜価格) 4969887 828892</p>
<p><b>B</b> タイプ</p> <p>インド ケニア 南アフリカ共和国</p>  <p>■サイズ:W35×D41×H14mm</p> <p>TR-AD23 ¥980 (税抜価格) 4969887 828908</p>	<p><b>B3</b> タイプ</p> <p>インド エジプト サウジアラビア</p>  <p>■サイズ:W41×D43×H38mm</p> <p>TR-AD24 ¥1,200 (税抜価格) 4969887 828915</p>	<p><b>O</b> タイプ</p> <p>オーストラリア 中国 ニュージーランド</p>  <p>■サイズ:W32×D45×H32mm</p> <p>TR-AD25 ¥1,200 (税抜価格) 4969887 828922</p>

8月下旬発売予定

特長・仕様

- 日本の差込みプラグを海外のプラグに変換できます。
- 電圧変換機能はありません。渡航先の電圧に合わせた変圧器をご用意ください。
- 安心の日本製で、PSE認可の製品です。
- ※この製品は海外向けのものであり、日本国内での使用はできません。
- 定格容量:6A・250Vまで

<接続イメージ例>



BFタイプ コンセント

TR-AD20

スマートフォン タブレットなど

Aタイプ

充電器 充電ケーブル

## 15 HDMIアダプタ

HDMI機器裏側のケーブル配線をスッキリさせるL型HDMIアダプタ、8K対応。

**AD-HD2〇シリーズ HDMIアダプタ 各¥1,700(税抜価格) 特注不可**

RoHS 6-10 4K 120Hz 8K 60Hz

8月下旬発売予定

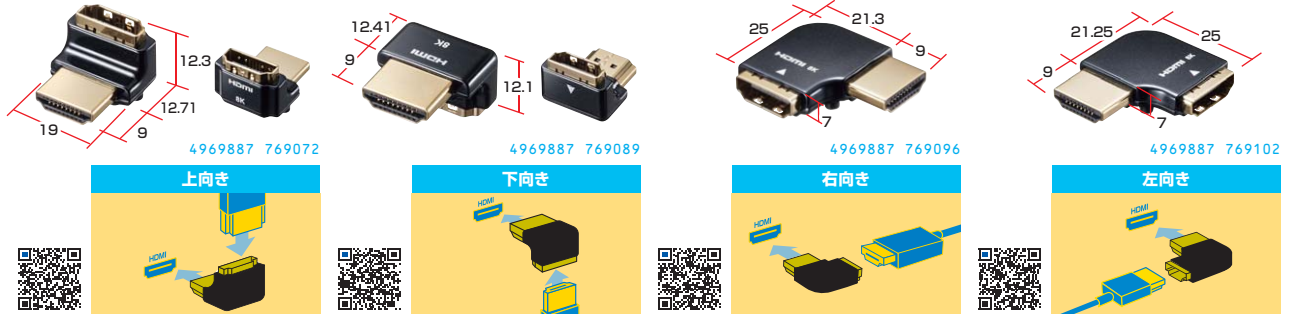

品番	AD-HD26LU	AD-HD27LD	AD-HD28LYR	AD-HD29LYL
品名	HDMIアダプタ L型(上)	HDMIアダプタ L型(下)	HDMIアダプタ L型(右)	HDMIアダプタ L型(左)
サイズ・重量	約W19×D22×H15mm・約8g	約W19×D22×H15mm・約8g	W25×D21.3×H7mm・約10g	約W25×D21.3×H7mm・約10g
特長	●テレビやプロジェクターなどのAV機器のHDMI端子(メスコネクタ)を上向きに変えるL字型のアダプタです。	●テレビやプロジェクターなどのAV機器のHDMI端子(メスコネクタ)を下向きに変えるL字型のアダプタです。	●テレビやプロジェクターなどのAV機器のHDMI端子(メスコネクタ)を右向きに変えるL字型のアダプタです。	●テレビやプロジェクターなどのAV機器のHDMI端子(メスコネクタ)を左向きに変えるL字型のアダプタです。
共通仕様	■対応ケーブル:HDMIオスコネクタ(HDMIタイプAオス)を持つHDMIケーブル ■コネクタ形状:HDMIプラグ-HDMIプラグ (HDMI タイプAコネクタオス・メス) ■パッケージサイズ:W105×D15×H160mm			

※使用する機器やケーブルの仕様によっては8K/4K解像度に対応できない場合があります。

2本のHDMIケーブルを中継するためのHDMIメスマスアダプタ、8K対応。

**AD-HD30EN HDMI中継アダプタ ¥1,800(税抜価格) 特注不可**

RoHS 6-10 4K 120Hz 8K 60Hz

8月下旬発売予定

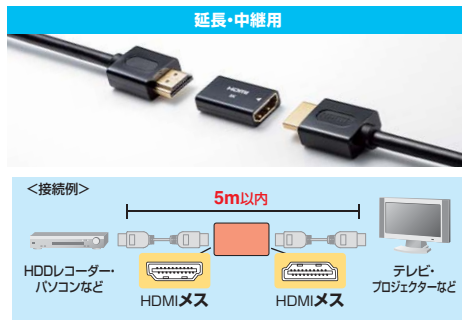

**特長・仕様**

- HDMIケーブルのオスコネクタをHDMIメスコネクタに変換するアダプタです。
- お手元に2本のHDMIケーブルがあれば、中継・延長して使用できるので新たに長いケーブルを購入する必要がありません。  
※2本のケーブルの長さの合計は5m以内してください。
- 8K(7680×4320)/60Hz、4K(3840×2160)/120Hzの解像度に対応しています。  
※使用する機器やケーブルの仕様によっては8K/4K解像度に対応できない場合があります。  
※8K解像度での利用にはUltraHighSpeedHDMI(ウルトラハイスピードHDMI)正規認証ケーブルを使用してください。  
※4K/60Hz解像度でのご利用にはPremiumHDMI(プレミアムHDMI)正規認証ケーブルを使用してください。

■対応ケーブル:HDMIオスコネクタ(HDMIタイプAオス)を持つHDMIケーブル  
■コネクタ形状:HDMIプラグ-HDMIプラグ (HDMI タイプAコネクタメス・メス)  
■パッケージサイズ:W105×D10×H160mm

## 16 極細マイクロUSBケーブル

USB AコネクタのパソコンとマイクロBコネクタを持つ機器を接続。

**KU-SLAMCB10K 極細マイクロUSBケーブル(A-マイクロB) 1m ¥1,160(税抜価格) 特注300~**

RoHS 6-10 2.5mm UL2725

8月下旬発売予定

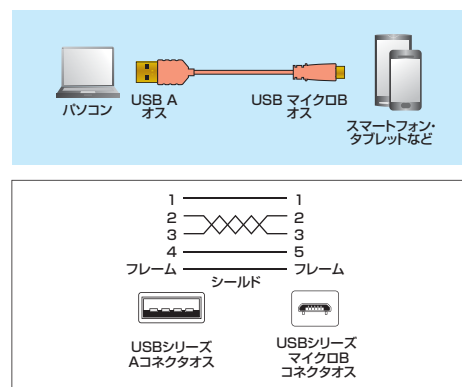

**特長・仕様**

- USB Aコネクタのパソコンと、マイクロUSBコネクタ(マイクロB)を持つスマートフォン・USB機器を接続できます。
- ケーブル外径2.5mmの細径ケーブルとコンパクトコネクタを採用し、ケーブルの取り回しがしやすくなりました。
- USB2.0の「HI-SPEED」モードに対応した高品質ケーブルです。USB2.0で規定されたケーブル電気特性を満たしていますので、USB2.0の機器を接続することができます。

■コネクタ形状:USB Aコネクタオス-USB マイクロBコネクタオス  
■ケーブル長:約1m  
■パッケージサイズ:W50×D25×H210mm

φ2.5mm/UL2725  
4969887 766873

## 17 HDMIケーブル

断線に強いメッシュケーブル採用、コネクタには高耐久のアルミカバーを使用。

**KM-HD20-NMシリーズ** ハイスピードHDMIナイロンメッシュケーブル **特注不可**



φ4.8mm/UL20276

HIGH SPEED イーサネット 4K 30Hz FULL HD 1080p 3D 対応

断線に強いメッシュケーブル アルミカバー

DVD・HDD・ブルーレイディスクレコーダー、PlayStation®4、パソコン本体など

HDMI タイプAオス

HDMI タイプAオス

テレビ、ディスプレイ、プロジェクターなど

### 特長・仕様

- 曲げに強いナイロンメッシュケーブルを採用しています。
- コネクタ部には高耐久のアルミカバーを採用しています。
- HDMIイーサネットチャンネル(HEC)に対応しています。
- 4K×2K解像度に対応しています。

※各機能に対応した機器、環境が必要です。

- 対応解像度:4K(3840×2160)/30Hz, 4096×2160/24Hz, 1920×1080/60Hz(1080p), 1920×1080/120Hz, 2560×1440/60Hz
- コネクタ形状:HDMIプラグ-HDMIプラグ (HDMI タイプAコネクタオス・オス)

品番	ケーブル長	税抜価格	JAN	パッケージサイズ
KM-HD20-NM10	1m	¥2,500	4969887 768952	W80×D25×H210mm
KM-HD20-NM20	2m	¥3,300	4969887 768969	
KM-HD20-NM30	3m	¥4,000	4969887 768976	W80×D35×H210mm

イーサネット対応ハイスピードHDMIケーブル、コネクタが回転する3Dコネクタ採用。

**KM-HD20-3D○Nシリーズ** ハイスピードHDMIケーブル(3Dコネクタ) **特注不可**



φ6mm

HIGH SPEED イーサネット 4K 30Hz FULL HD 1080p 3D 対応

縦 180° 横 180°

2通りに回転できる、曲がるコネクタ

DVD・HDD・ブルーレイディスクレコーダー、PlayStation®4-3、パソコン本体など

HDMI タイプAオス

HDMI タイプAオス

テレビ、ディスプレイ、プロジェクターなど

### 特長・仕様

- DVD・ハイビジョン・ブルーレイディスクレコーダー・パソコン本体などとハイビジョンテレビ・液晶ディスプレイ・プロジェクターなどの機器を接続、映像と音声とネットワークの信号を1本のケーブルで伝送します。
- コネクタが回転して、縦向きポートにも横向きポートにもスッキリ配線できる、3Dコネクタ(ダブルスイングコネクタ)を採用しています。
- HDMIイーサネットチャンネル(HEC)に対応しています。
- 4K×2K解像度に対応しています。

※各機能に対応した機器、環境が必要です。

- 対応解像度:4K(3840×2160)/30Hz, 4096×2160/24Hz, 1920×1080/60Hz(1080p), 1920×1080/120Hz, 2560×1440/60Hz
- コネクタ形状:HDMIプラグ-HDMIプラグ (HDMI タイプAコネクタオス・オス)

品番	ケーブル長	税抜価格	JAN	パッケージサイズ
KM-HD20-3D10N	1m	¥2,200	4969887 768792	W80×D25×H210mm
KM-HD20-3D20N	2m	¥2,400	4969887 768808	
KM-HD20-3D30N	3m	¥2,600	4969887 768815	W80×D62×H210mm

イーサネット対応、手元で抜き差し、少し延長したい時に。

**KM-HD20-3DEN10N** ハイスピードHDMI延長ケーブル(3Dコネクタ) **¥2,400**(税抜価格) **特注不可**



φ6mm 4969887 768822

HIGH SPEED イーサネット 4K 30Hz FULL HD 1080p 3D 対応

縦 180° 横 180°

2通りに回転できる、曲がるコネクタ

HDMIケーブル(別売)

HDMI タイプAメス

HDMI タイプAオス

DVD・HDD・ブルーレイディスクレコーダー、PlayStation®4-3、パソコン本体など

テレビ、ディスプレイ、プロジェクターなど

### 特長・仕様

- HDMIケーブルの長さを少し伸ばしたい時や、差し込みにくいHDMI端子(メス)を手元で作業できるようにしたい時、また、HDMI機器の端子を保護したい時などに便利なHDMI延長ケーブルです
- コネクタが回転して、縦向きポートにも横向きポートにもスッキリ配線できる、3Dコネクタ(ダブルスイングコネクタ)を採用しています。
- HDMIイーサネットチャンネル(HEC)に対応しています。
- 4K×2K解像度に対応しています。

※各機能に対応した機器、環境が必要です。

- 対応解像度:4K(3840×2160)/30Hz, 4096×2160/24Hz, 1920×1080/60Hz(1080p), 1920×1080/120Hz, 2560×1440/60Hz
- コネクタ形状:HDMIプラグ-HDMIプラグ (HDMI タイプAコネクタオス・メス)
- ケーブル長約1m ※コネクタの長さも含む
- パッケージサイズ:W80×D25×H210mm

## 18 Type-C-HDMI変換ケーブル

DisplayPort Altモード対応のパソコンにディスプレイなどを接続。

**KC-ALCHD30K** Type-C-HDMI変換ケーブル **¥7,000**(税抜価格) **特注不可**



φ5.2mm 4969887 768761

4K 60Hz 4K 30Hz FULL HD 1080p

USB Type-C オス

HDMI オス

DisplayPort Altモード対応 USB Type-C出力端子を持つパソコン

HDMI 入力端子を持つディスプレイ

### 特長・仕様

- DisplayPort Altモードに対応したUSB Type-CポートをHDMIに変換し、HDMI入力端子を持つ液晶テレビやディスプレイ、プロジェクターなどに映像と音声を出力できます。
- 4K/60Hz出力に対応した機器であれば、高精細の4Kコンテンツを4Kに対応した大画面の液晶テレビやディスプレイに出力できます。

- 解像度:最大3840×2160(4K60Hz対応)
- コネクタ形状:USB Type-Cコネクタオス - HDMIプラグ(HDMIコネクタタイプAオス)
- ケーブル長約3m ※コネクタの長さも含む
- パッケージサイズ:W90×D48×H210mm

※この製品は映像出力・映像入力の方向性があります。HDMI出力のパソコン、AV機器からUSB Type-Cポート(Display Altモード対応)のディスプレイ・テレビへの入力ではできません。



## 19 ディスプレイスタンド

50~86型までの液晶・プラズマディスプレイに対応、丸いフレームで柔らかいデザイン。

**CR-PL57BK** 50~86インチ対応ディスプレイスタンド(高耐荷重) **¥44,800**(税抜価格)

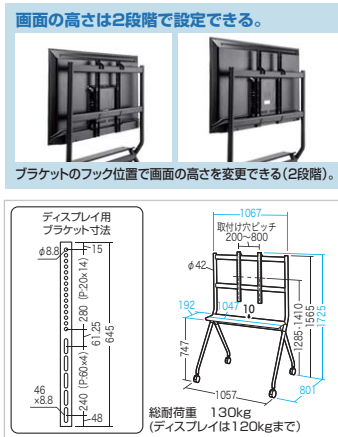

### 特長・仕様

- テレビ会議システム内蔵ディスプレイ、電子黒板などの比較的重量のあるディスプレイ設置に最適なスタンドです。
- 50~86型までのディスプレイの搭載が可能です。
- フレームには丸パイプ、精肉パイプを採用しており、丸みのある柔らかいデザインになっています。
- 直径75mmの大型キャスターを採用しています。
- VESA取付け200×200~800×600mmに対応しています。

サイズ・重量	W1067×D801×H1725mm・19.4kg
梱包	1個口/1105×356×158mm・21.6kg
出荷形態	ノックダウン組立式(お客様組立て)
材質	本体/アルミ・スチール(エポキシ樹脂粉末塗装)
付属品	ディスプレイ取付けネジ(M6×14、M6×30、M8×16、M8×35・各4本ずつ)※、ケーブルストラップ(3本)
カラー	ブラック

※ボルトが最後まで締まらない、またボルトが少ししか回っていないなど、ボルトが合わない場合は強度に十分ご注意ください。市販の適切なボルトをご用意ください。

小規模ミーティングの場所へ移動させて使用できる、丸いフレームで柔らかいデザイン。

**CR-PL58BK** 40~65インチ対応 ディスプレイスタンド **¥69,800**(税抜価格)

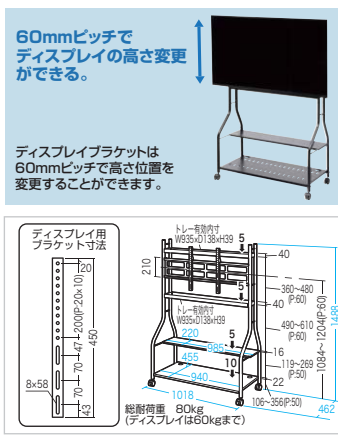
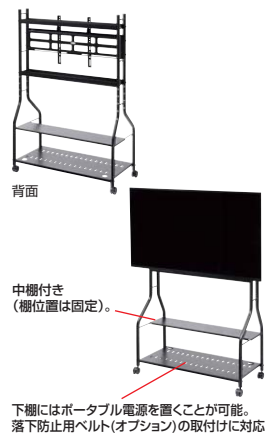

### 特長・仕様

8月下旬発売予定

- ディスプレイをポータブル電源に繋いで、ミーティングする場所へ持って行って使用するために最適なスタンドです。
- 40~65型までのディスプレイの搭載が可能です。
- フレームには丸パイプを採用しており、丸みのある柔らかいデザインになっています。
- 直径75mmの大型キャスターを採用しています。
- テレビブラケット背面にはケーブルやリモコンを置くことができるトレーがあります(2個)。※取付けをしなくても使用可能。
- VESA取付け200×200~800×600mmに対応しています。

サイズ・重量	W1018×D462×H1488mm・22.5kg
梱包	1個口/1005×523×170mm・25kg
出荷形態	ノックダウン組立式(お客様組立て)
材質	本体/スチール(エポキシ樹脂粉末塗装)
付属品	ディスプレイ取付けネジ(M6×16、M6×30、M8×16、M8×30・各4本ずつ)※、棚板1枚
カラー	ブラック

※ボルトが最後まで締まらない、またボルトが少ししか回っていないなど、ボルトが合わない場合は強度に十分ご注意ください。市販の適切なボルトをご用意ください。

## 20 タブレット用フロアスタンド

サイネージや動画配信に最適、角度・高さ調節や回転が可能。

**MR-TABST21BK** タブレット用フロアスタンド **¥18,000**(税抜価格)

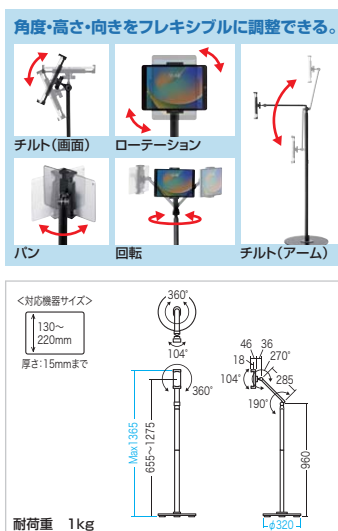

### 特長・仕様

- 角度・高さ調節・回転機能付きのフレキシブルアームスタンドです。
- 座ったまま手元に引き寄せることができるチルト機能付きです。
- iPad・タブレットを挟んだあと、置くだけで使用できます。
- 7~12.9インチまでのiPad・タブレットに対応しています。
- 受付のサイネージや動画配信などに最適です。



サイズ・重量	W320×D320×H1365mm・約6.1kg
梱包	1個口/610×338×65mm・約7.1kg
出荷形態	ノックダウン組立式(お客様組立て)
材質	スチール(エポキシ樹脂粉末塗装)
対応機種	7~12.9インチ程度のiPad・タブレット(挟み込みサイズ130~220mm)
カラー	ブラック

## 21 学校用デスク落下防止ガード

デスクにはめ込むだけの簡単設置落下防止ガード。

**FPG-○GY**シリーズ 学校用デスク落下防止ガード 各¥4,000(税抜価格)

8月以降発売予定



FPG-2GY

JIS(650mm×450mm)用



**FPG-2GY**  
4969887 196441  
■サイズ:W655×D450×H64mm

旧JIS(600mm×400mm)用

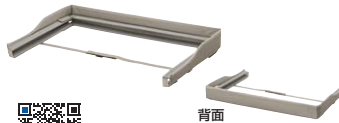

**FPG-3GY**  
4969887 196458  
■サイズ:W605×D400×H64mm

特長・仕様

- デスクにはめ込むだけの簡単設置できるガードです。
- 柔らかい布素材を使っているので割れや衝突などの危険がありません。
- 不意の衝突などによる機器の落下を防ぐことができます。
- デスク前方にガードがあります。
- 手前側はガードが低くなっており、書き物をする際の邪魔にならないようになっています。

■材質:布、PVC  
■挟み込みサイズ:18~22mmまで

FPG-2GY

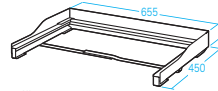

対応天板サイズ:W650×D450(新JIS)

FPG-3GY

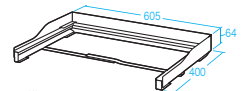

対応天板サイズ:W600×D400(旧JIS)

## 22 プロジェクタースクリーン

プレゼンや授業に最適。ホワイトボードとしても使えるマグネット式。

**PRS-WB6090K** プロジェクタースクリーン(マグネット式) ¥9,200(税抜価格)

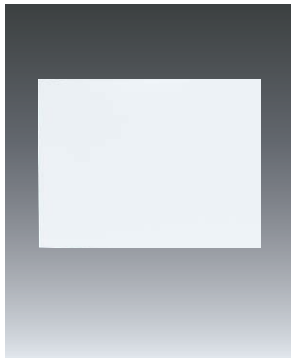

4969887 639108



マグネット対応の黒板に貼付け可能。



使用時以外は巻いて収納可能。



トレイはマグネット付きで、スチール面に取付けできる。

特長・仕様

- マグネット式でスチール面に簡単に貼り付けできるプロジェクター投影用スクリーンです。
  - 表面はホワイトボード用マーカーペンで書き消しできるマットホワイトボードフィルム素材です。
  - やわらかく薄い軽量マグネットシート素材です。
- ※短焦点プロジェクターは、平らな黒板や壁に貼り付けた場合に対応します。

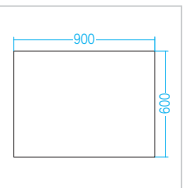

サイズ・重量	W900×H600mm・0.86kg
梱包	1個口/W80×D90×H920mm・1.1kg
厚さ	0.53mm
材質	表面/PETシート、裏面/マグネットシート
付属品	マーカーペン(赤・青・黒)、イレーザー、トレー

## 23 ドットプリンタスタンド

伝票など連続用紙を使用するプリンターに最適。

**LPS-602** ドットプリンタスタンド ¥57,000(税抜価格)



600  
メイン天板  
400



紙送りを考慮した切欠き形状の天板。



裏面はフレーム構造になっているため、用紙の送りを妨げない。



背面



中棚は引っ掛け式で3段階の設置ができる。

特長・仕様

- ミニマムサイズのプリンター台です。
- ちょっとした移動に便利なキャスター仕様です。

サイズ・重量	W600×D420×H700mm・約10.6kg
梱包	1個口/W690×D490×H105mm・約11.6kg
出荷形態	フックダウン組立式(お客様組立)
材質	天板/木製(パーティクルボード)+メラミン化粧板 フレーム/スチール+メラミン焼付塗装
カラー	ホワイト

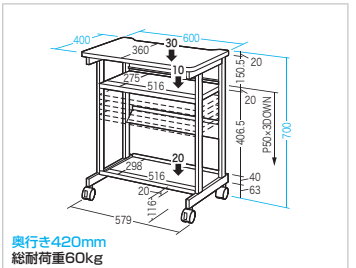

奥行420mm  
総耐荷重60kg



4969887 143292

## 24 高耐荷重プリンタラック

複数台のプリンターを省スペースに設置できる、高耐荷重200kgタイプ。

LPS-T12〇Hシリーズ 高耐荷重プリンタラック



4969887 143254

600  
メイン  
天板 500



背面

品番	LPS-T121H	LPS-T120H
税抜価格	¥49,000	¥58,000
サイズ・重量	W600×D500×H1205mm・約25.8kg	W700×D600×H1205mm・約28.8kg
梱包	1個口/770×630×150mm・約27.1kg	1個口/750×680×160mm・約32.2kg



4969887 143247

700  
メイン  
天板 600



背面

### 特長・仕様

- 2~3台のプリンターを省スペースに設置できる、高耐荷重200kg仕様です。
- 丈夫なスチール製フレームと、グラつきを防ぐバックパネルを採用した長く使える頑丈な構造です。
- 中棚は収納物に合わせて5段階の高さ設定ができます。

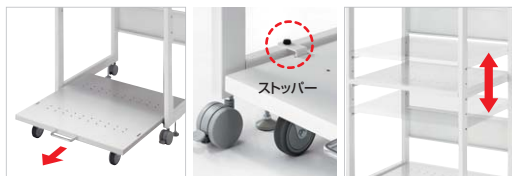

下棚はキャスター付で、前後にスライドできる。一定の位置より前に出ない構造で、急な飛び出しを防止。下棚はスライドしないよう固定する。ストッパー付き。中棚は5段階で高さ調整ができる。

出荷形態	ノックダウン組立式(お客様組立て)
材質	スチール(エポキシ樹脂粉体塗装)
カラー	ホワイト

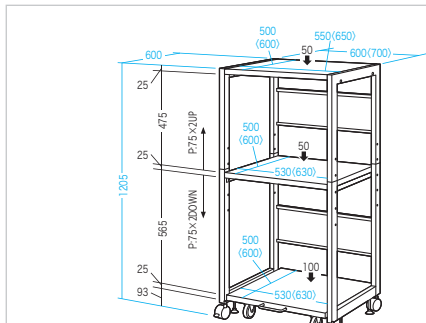

棚板耐荷重 50kg  
スライダー棚耐荷重 100kg  
総耐荷重 200kg

※〈〉内はLPS-T120H

## 25 疲労軽減マット

厚さ24mmの極厚クッションマットが体圧を分散、立ち仕事での足の疲労軽減に。

SNC-MAT10 疲労軽減マット ¥6,000(税抜価格) 名入れお問合せ



4969887 137239

厚さ24mmの厚手マット。



立ち作業や昇降デスク使用時に便利。

### 特長・仕様

- クッション性マットが体圧を分散し、足腰の疲労を軽減します。
- 耐水、耐油、引き裂き強度に優れています。
- 長時間の立ち仕事でも疲れにくい、厚めのマットです。
- 昇降デスク使用時の立ち仕事に適しています。
- 引き裂き強度があり、耐摩耗性の高いニトリルゴムを使用しています。
- 裏面に名前などを書けるスペース(90×55mm)を設けています。
- 四辺の端は斜めにカットされているため、台車がスムーズに通れ、つまずき防止にも役立ちます。

※疲労の感じ方には個人差があります。本製品は医療器具ではありません。

サイズ・重量	W440×D300×H24mm・460g
梱包	1個口/460×320×40mm・540g
材質	複合ニトリルゴム
カラー	ブラック



耐水性に優れた素材。



引き裂き強度があり、耐摩耗性の高いニトリルゴム採用。



四辺は斜めカット仕様で、台車などがスムーズに通れる。

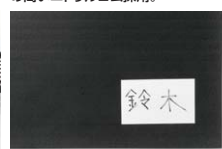

裏面には名前が書けるスペース付き。

### 26 バックナンバー (7月号・6月号)

#### 2023年 7月号

1  Bluetoothヘッドセット	2  ワイヤレスキーボード	3  バーコードリーダー
4  HDMI切替器	5  EDID保持器	6  電源タップ
7  ノートパソコン用スタンド	8  光ファイバケーブル	9  カメラ用フレキシブルアームスタンド
10  モニタースタンド	11  補強プレート	12  19インチマウント型サーバーラック
13  集中ブース用ブラケット	14 バックナンバー 2023年6月号 5月号	

#### 2023年 6月号

1  WEBカメラ	2  バーコードリーダー	3  USB Type-Cドッキングステーション	4  HDMIディスプレイアダプタ	5  USB Type-C-RS-232Cコンバータ
6  USB3.2 Gen1+USB2.0コンポハブ	7  USB Type-Cマルチ変換アダプタ	8  モニター取付LED	9  ワイヤレスガイドシステム	10  Bluetoothマイク
11  Bluetooth会議スピーカーフォン	12  ゲームコントローラースタンド	13  電源タップ	14  タブレット・スマートフォン用ホルミスタンド	15  LANパーツ
16  第10世代iPad 10.9インチ専用ケース・フィルム	17  取っ手付きPCインナーケース	18  折りたたみ式宅配BOX	19  収納ボックス	20  落下防止ガード
21  機器収納ボックス	22  卓上モニタースタンド	23  導電チェア	24 バックナンバー 2023年5月号 4月号	

### 27 お知らせ

<b>夏季休業のお知らせ</b> 右記の期間は 休業日とさせていただきます	<b>2023年8月</b>				
	<b>11日(金)</b>	<b>12日(土)</b>	<b>13日(日)</b>	<b>14日(月)</b>	<b>15日(火)</b>
	<b>休業</b>				

## サンワサプライ株式会社

岡山サブライセンター / 〒700-0825 岡山県岡山市北区田町1-10-1 TEL.086-223-3311 FAX.086-223-5123  
 東京サブライセンター / 〒140-8566 東京都品川区南大井6-5-8 TEL.03-5763-0011 FAX.03-5763-0033  
 札幌 TEL.011-611-3450 仙台 TEL.022-257-4638 名古屋 TEL.052-453-2031  
 大阪 TEL.06-6395-5310 広島 TEL.082-264-2716 福岡 TEL.092-471-6721

最新情報は弊社WEBサイトで <https://www.sanwa.co.jp/>

※記載の内容は2023年7月現在のものです。改良のため予告なしに仕様を変更することがあります。  
 ※記載の社名および製品名は各社の商標または登録商標です。※製品の色は実際と若干異なる場合があります。  
 ※本チラシ内の画像、素材、その他全ての内容は、全て弊社が著作権を保有します。  
 ※本チラシ内の画像、素材、その他全ての内容は弊社および弊社製品紹介のみご使用いただけます。(転載、二次利用、複製、出版) それ以外のご利用およびデータの改変は、事前に弊社の書面による許諾が無い限りお断りさせていただきます。

